

Муниципальное бюджетное дошкольное образовательное учреждение  
детский сад комбинированного вида № 8 «Алёнушка» города Тихорецка  
муниципального образования Тихорецкий район

Л.А. Иванова

КОРРЕКЦИОННО-РАЗВИВАЮЩЕЕ ОБУЧЕНИЕ

# "Буквознайкин"



## Рабочая тетрадь №2

игровые упражнения по обучению грамоте  
для детей 6-7 лет

---

Краснодар 2023г.

Муниципальное бюджетное дошкольное образовательное  
учреждение детский сад комбинированного вида № 8 «Алёнушка»  
города Тихорецка  
муниципального образования Тихорецкий район

**Л.А. Иванова**

**КОРРЕКЦИОННО-РАЗВИВАЮЩЕЕ ОБУЧЕНИЕ**  
**"Буквознайкин"**

**Рабочая тетрадь № 2**

**Игровые упражнения по обучению грамоте  
для детей 6–7 лет**

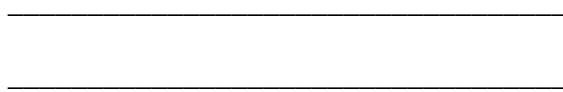

Краснодар  
2023

УДК 371.3  
ББК 74.1

**Иванова Л.А.**

**Рабочая тетрадь № 2.** Игровые упражнения по обучению грамоте для детей 6–7 лет / Л.А. Иванова. – Краснодар, 2023 – 60 с.

*Печатается по решению педагогического совета  
МБДОУ № 8 «Алёнушка» г. Тихорецка,  
протокол № 4 от 31.03.2023 г.*

**Рецензент:** кандидат педагогических наук, доцент кафедры социальной, специальной педагогики и психологии, ФГБОУВО «Армавирский государственный педагогический университет», г. Армавир, Краснодарский край И.Ю. Лебеденко

Рабочая тетрадь содержит в себе игры и игровые упражнения по развитию фонетико-фонематических процессов, обучению начальным навыкам овладения звукослогового и звукобуквенного анализа и синтеза, начальным навыкам чтения и письма у детей 6–7 лет с задержкой психоречевого развития, собранные исходя из десятилетней практики с данной категории детей.

Тетрадь адресована родителям детей с психическими и речевыми нарушениями, воспитателям групп компенсирующей направленности, учителям-логопедам, учителям дефектологам.

Игры и игровые упражнения помогут родителям, воспитателям и специалистам в работе с детьми дошкольного возраста, испытывающих проблемы в усвоении учебного материала при подготовке к школьному обучению.

В ходе выполнения предлагаемых игровых упражнений, дети продолжат знакомиться со звуками русского языка, обучаться умению производить звуковой и слоговой анализ и синтез слов различной слоговой структуры, совершенствуя фонематический слух и восприятие.

Рабочая тетрадь разработана в соответствии с ФГОС ДО. Апробировано рабочей группой в рамках инновационной площадки Краснодарского края.

© МБДОУ № 8 «Алёнушка» г. Тихорецк, 2023  
© Л.А. Иванова, 2023

## ПОЯСНИТЕЛЬНАЯ ЗАПИСКА

### *Уважаемые родители!*

Тетрадь № 2 игровых упражнений по обучению грамоте рассчитана на домашнюю работу родителей с детьми 6-7 лет (подготовительная к школе группа для детей с задержкой психического развития). В тетрадь входят описания игр и упражнений с рекомендациями для родителей на материале определенной темы для закрепления, пройденного на логопедических занятиях речевого материала в домашних условиях. Базируясь на АООП ДОУ и программу коррекционно-развивающего обучения для детей с задержкой психического развития С.Г. Шевченко «Подготовка к школе детей с задержкой психического развития» логопедические занятия по подготовке к обучению грамоты у детей 6-7 лет проводится 2 раз в неделю. Их продолжительность составляет 25-30 минут в соответствии с «Санитарно-эпидемиологические требования к устройству, содержанию и организации режима работы дошкольных образовательных организаций» постановление от 28.09.20г. №26 «Об утверждении санитарных правил СП» 2.4.3048-20).

Обучение детей грамоте начинается с повторения, пройденного в старшей группе звукового материала: различение одинаковых звуков по высоте, силе и тембру; различению слов, близких по звуковому составу; гласных, согласных звуков и букв, их обозначающих с более усложненными заданиями. Каждая тема изучается на нескольких логопедических занятиях. И полученные знания, умения и навыки дети совместно с родителями, отрабатывают и закрепляют дома. Это дает возможность многократного повторения изученного материала, учитывая психо-речевые возможности данной категории детей, и обеспечивает более прочное его усвоение.

Выполняя игровые упражнения, дети продолжают знакомиться со звуками русского языка, учатся анализировать и синтезировать, формируют умение грамотно и последовательно излагать свои мысли, делать умозаключения. Совершенствуют фонематический слух и восприятие, продолжают обучение навыкам звукового и слогового анализа и синтеза. От знакомства со звуком дети переходят к знакомству с буквой, которая служит зрительной опорой и является «портретом» звука. Кроме того, в тетради добавлены игровые задания на развитие лексико-грамматических средств языка, направленные на активизацию и совершенствование словарного запаса и развитие грамматических категорий русского языка. С их помощью ребенок закрепит полученные знания на логопедических занятиях, расширит кругозор, а также разовьет мелкую моторику рук, тренируя ведущую руку и готовя её к письму в школе. И еще, что очень важно и ценно, маленький герой Буквознайкин знакомит ребенка с несложными правилами русского языка, которые будущий первоклассник должен знать на пороге школы.

При выполнении заданий необходимо следовать правилам:

-обводить предметы, буквы по контуру, рисовать узоры нужно обязательно простым карандашом;

-закрашивать предметы, буквы и звуковые схемы слогов, слов — цветными карандашами.



Для правильного выполнения заданий следует обратить внимание на:

-Составление схемы предложения. Ребёнок составляет предложение, подсчитывает количество слов в нем, а затем чертит его схему. Взрослый записывает получившееся предложение. Например:

*В поле растёт пшеница.* - |    |    |    |    | .

-Составление слоговой схемы слова. Ребёнок произносит слово, хлопками делит его на слоги, а затем чертит схему. Например,

*балерина* - + + + / + .

-Обозначение места звука в слове. В зависимости от того, где находится звук в слове и какой это звук, закрашивается соответствующий квадратик в «звуковом домике»:

Звук  
в начале слова



Звук  
в середине слова

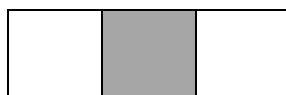

Звук  
в конце слова

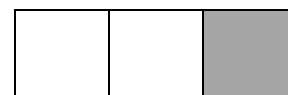

**Гласные звуки** обозначаются красным цветом. **Согласные твёрдые звуки** – синим цветом. **Согласные мягкие** – зелёным цветом. Например, нужно определить место звук **К** в слове *мак*. Так как звук **К** в слове *мак* находится в конце слова, и он согласный, твёрдый, синим цветом зарисовывается последний квадратик схемы:

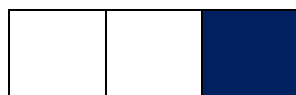

**Графическое изображение слова (звуковая схема).** Каждый звук заданного слова изображается соответствующим цветом.

Например, *осёл*



Для занятий Вам, уважаемые родители, необходимо подготовить: полоски из черного картона: длинные 1×8 см (5-10 шт.), короткие 1×3 см (10-20 шт.) – для выкладывания схем слов (деление слова на части-слоги). Квадраты из цветного картона 2×2см: 15-20 красных, 10-15 шт. синих и зелёных – для выкладывания звуковых схем. А также простой карандаш, набор цветных карандашей, набор цветных ручек (красная, синяя, зелёная, черная), магнитная азбука (или касса букв).

Помните, каждый раз играя с ребенком, перед выполнением или закреплением игрового упражнения, необходимо выполнить артикуляционные упражнения.

Выполнения артикуляционных упражнений ускорят процесс коррекции речевых дефектов вашего ребёнка.

При выполнении артикуляционных упражнений следует соблюдать следующие требования:

→ Каждое движение выполняется сидя перед зеркалом (воспользуйтесь ручным зеркалом, примерно 9х12 см, ребенок перед зеркалом, а взрослый находится напротив ребёнка, лицом к нему).

→ Лучше выполнять артикуляционные упражнения 3-4 раза в день по 3-5 минут. Не следует предлагать ребенку более 2-3 упражнений за раз.

→ Движения проводите неторопливо, ритмично, чётко.

→ Чаще сравнивайте образец (действие взрослого) с рабочим вариантом (действием ребёнка).

→ Выполняя упражнения для языка, используйте ладонь своей руки и руку ребёнка, имитируя движения языка.

→ Помните: гимнастика не должна надоедать. Следите, чтобы он от неё не уставал.

**Работа организуется следующим образом:** взрослый рассказывает о предстоящем упражнении, используя игровые приёмы (читает стишок). Показывает его выполнение. Упражнение делает ребёнок, а взрослый контролирует выполнение. Взрослый, следит за качеством выполняемых ребёнком движений: точность движения, плавность, темп выполнения, устойчивость, переход от одного движения к другому. Важно следить, чтобы движения каждого органа артикуляции (губ, языка, нижней челюсти) выполнялись симметрично по отношению к правой и левой стороне лица. В противном случае артикуляционная гимнастика не достигает своей цели. В процессе выполнения упражнений важно помнить о создании положительного эмоционального настроения у ребёнка. Нельзя говорить ему, что он делает упражнение не верно, - это может привести к отказу выполнять движения. Лучше покажите ребёнку его достижения («Видишь, язык уже научился быть широким!»), подбодрить («Ничего, твой язык обязательно научится подниматься вверх»).

## АРТИКУЛЯЦИОННЫЕ УПРАЖНЕНИЯ

Что мы делаем, когда хотим, чтобы окрепли мышцы наших рук и ног? Конечно же, занимаемся гимнастикой!

В наших щёчках, губках и языке тоже есть мышцы. Если ты ещё не научился говорить правильно звуки, мышцы твоих артикуляционных органов ещё недостаточно окрепли и не умеют выполнять точных и ловких движений. Давай же научим наш ротик открываться и закрываться по команде, наши губки двигаться ровно и красиво, а язычок сделаем ровным и шустрым. За дело, дружок!

### Упражнения для мышц и связок верхней, нижней челюсти, губ



#### «Голодные птенчики».

Под слова взрослого: «Раз, два, три, четыре, пять» - ребёнок держит рот широко раскрытым. Ротик закрываем и после этого вместе произносим: «Можно ротик закрывать».



#### «Рыбка».

Под слова взрослого: «Раз, два, три, четыре, пять» - ребёнок держит рот закрытым, губы напряжённо сомкнутыми. Ротик открываем и после этого вместе произносим: «Можно ротик открывать».

#### «Голодные птенчики» - «Рыбка».

Под неторопливый ритмичный счёт взрослого: «Раз - два, раз - два» -ребёнок открывает и закрывает ротик.



#### «Белочка грызёт орешки».

Взрослый считает: «Раз, два, три, четыре, пять - мы как белочки опять». Ребёнок, широко улыбнувшись, щёлкает зубками. После этого произносим вместе:

«Раз, два, три, четыре, пять -мы как девочки (мальчики) опять».



### «Лягушка».

Ребёнок удерживает улыбку, взрослый комментирует:

«Подражаем мы лягушкам,  
Тянем губы прямо к ушкам,  
Мы потянем, мы потянем... *(затем вместе с ребёнком)*  
И нисколько не устанем».



### «Слоник».

Ребёнок удерживает губы, вытянутые «хоботком». Взрослый комментирует:

«Подражаю я слону,  
Губы хоботком тяну.  
Потяну и перестану...  
И нисколько не устану». *(Последние слова произносятся вместе с ребёнком.)*

### «Лягушка» - «Слоник».

Под ритмичный счёт взрослого: «Раз - два, раз - два» -ребёнок растягивает губы в улыбку и вытягивает их вперёд в трубочку. Напомните ему, что зубки должны быть сомкнуты.

### Упражнения для мышц языка.



### «Язычок на прогулке».

Поднимаем язычок вверх, тянемся к носику: «Язычок хочет посмотреть на небо, нет ли тучек, светит ли солнышко». Опускаем язычок вниз, тянемся к подбородку: «Язычок смотрит на землю, нет ли луж после дождя».

Ведём кончиком языка от одного угла рта к другому: «Язычок оглядывается по

сторонам, на домики своих соседей».



### «Похлопай язычок».

Немного приоткрыть рот, спокойно положить язык на нижнюю губу и пошлёпать его верхней губой, затем покусать зубками.

«Мы прижмём язык губами: «ПЯ-ПЯ-ПЯ».

А потом прижмём зубами: «ТА-ТА-ТА».



### «Лопаточка».

Рот открыт, широкий расслабленный язык лежит на нижней губе, удерживать под счет от 1 до 5-10.

Язык лопаткой положи

и спокойно поддержи

Язык надо расслаблять

и под счет его держать:

Раз, два, три, четыре, пять!

Язык можно убирать.



### «Чашечка».

Улыбнуться, открыть рот, высунуть язык.

Боковые края и кончик языка поднять, среднюю часть языка опустить, прогибая книзу, удерживать под счет от 1 до 5-10.

Язык широкий положи, его края приподними -

Получилась чашечка, почти круглая она.

В рот её ты занеси и края к зубам прижми.



### «Грибок».

Рот открыт. Губы в улыбке. Прижать широкий язык всей плоскостью к небу (язык присасывается) и удерживать в таком положении под счет от 1 до 5-10.

На лесной опушке,

Где жила кукушка,

Вырос гриб волнушка -

Шляпка на макушке,

Ты с корзиной в лес пошел,

И большой грибок нашел.

Вот и нет волнушки

На лесной опушке.



## Звук Ш. Буква Ш. Дифференциация звуков С-Ш

1. Упражнение «Прочитай слоги».

- Друг Буквознайкина Миша очень любит читать и предлагает тебе прочитать слоги с буквой Ш. Пройди по дорожкам, соедини гласные и согласные буквы и прочитай слоги.

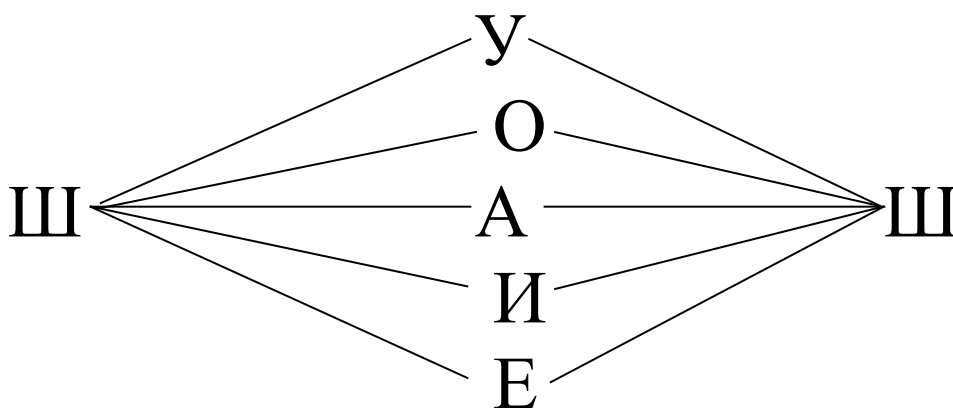

2. Упражнение «Подбери схему».

- Посмотри и назови картинки (кошка, собака, лошадь). Кто они? (Домашние животные). Найди схемы слов, обозначающих домашних животных. Соедини линией схему слова с нужной картинкой.



### 3. Упражнение «Подбери слово».

-Назови картинки (ананас, вишни, оса, шапка, карандаш, санки). В названии каких картинок слышится звук С (Ш)? Дай характеристику звукам. Где слышится звук С (Ш) в словах (в начале слова, в середине или в конце)? Подбери к каждому слову нужную схему, простым карандашом соедини линией картинку и схему.

Ш □ □

□ Ш □

□ □ Ш

С □ □

□ С □

□ □ С



### 4. Упражнение «Новые слова».

-Замени звук Ш на звук С в словах. Простым карандашом зачеркни букву Ш, а сверху нее напиши букву С. Почитай новое слово. Какое новое слово у тебя получилось?

С

ЩОК, ШАЙКА, ШКАЛА, ШУТ, МЫШЬ,

МИШКА, КАШКА, КРЫША, КАША, НАШ

## Повторение изученных звуков и букв

Упражнение «Найди букву».

-Назови буквы. Назови картинки (ваза, ком, лыжи, рыба, гном, шайба, снежинка, печенье, туча). Определи, есть ли в названии картинок эти буквы. Вырежи нужную букву и приклей под каждую картинку (см. в конце тетради).

**В П С Л Т Р Г К Ш**





## Звуковой диктант

Игра «Заколдованные слова».



-Ты любишь подарки? Скоро Новый года и Дед Мороз уже приготовил для тебя новогодние подарки. Но маленькая фея решила подшутить и превратила названия новогодних подарков в непонятные слова. Послушай, мятачик, хлопутушка, неваляштак, юмала. *(Взрослый проговаривает слова, добавляя лишние слоги)*. Отгадай, что это за слова и покажи новогодний подарок. Раскрась новогодние игрушки.

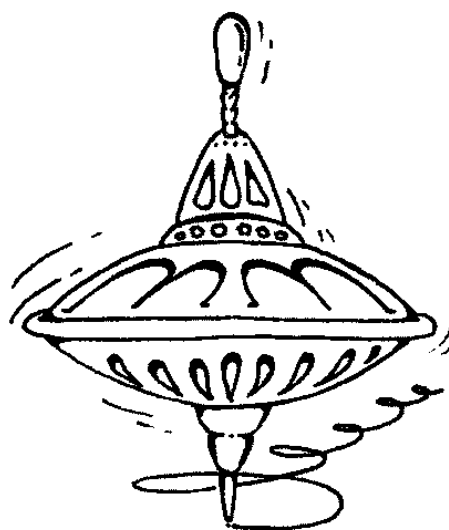
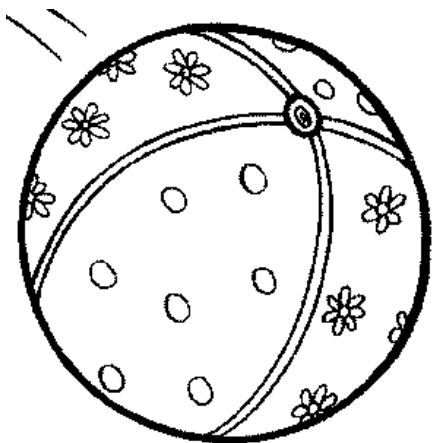

## 2. Игра «Прочитай слово».

-Назови картинки: лимон, изба, стакан, аист; ваза, окунь, лошадь, коза.  
Определи первый звук в каждом слове. Из первых звуков этих слов составь новое слово. В квадрате приклей картинку, а ниже напиши слово самостоятельно.







## 3. Упражнение «Продолжи ряд».

-Рисуй по клеточкам простым карандашом.

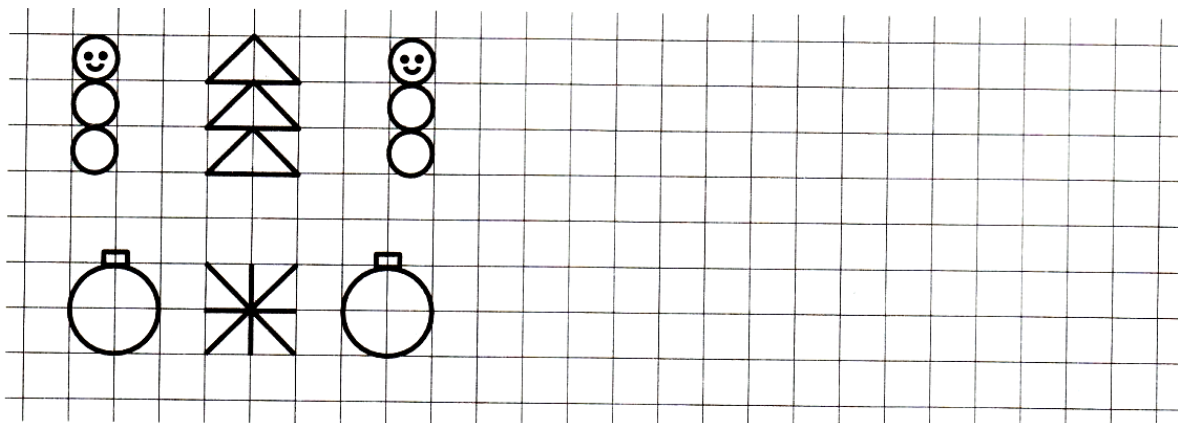

## Последовательное выделение звуков в словах со стечением согласных

1. Упражнение «Звуковые окошки». Звукобуквенный анализ слов МИСКА, СТАКАН.

-Выполни звуковой анализ слова. «Зажги» «звуковые окошки» - раскрась звуковую схему. Заменяй звуки буквами, обозначающими эти звуки. Впиши в клетки простым карандашом буквы и прочитай слово.



--	--	--	--	--



--	--	--	--	--	--

2. Упражнение «Разгадай ребус». (Мороз.)

-Составь слово из букв магнитной азбуки (или кассы букв) и выложи слово под ребусом.

~~морж~~

~~роза~~



## Звуки Б – Бь. Буква Б

1. Рассмотрите картинки. Как стучит крышка чайника, когда кипит вода? (Б-б-б.) Повтори: Б-б-б. Как ты думаешь, какой это звук? (Согласный звонкий и твёрдый, обозначаем синим цветом с колокольчиком.) Послушай, как стучит маленький барабанчик у зайчика: Бь-бь-бь. Повтори: Бь-бь-бь. Этот звук мягкая пара звука Б. Как ты думаешь, звук Бь, какой? (Согласный звонкий и мягкий, обозначаем зелёным цветом с колокольчиком). Чем эти звуки похожи, а чем отличаются? Раскрась «одежду» Звуковичкам нужными цветами и нарисуй шапочки-колокольчики.

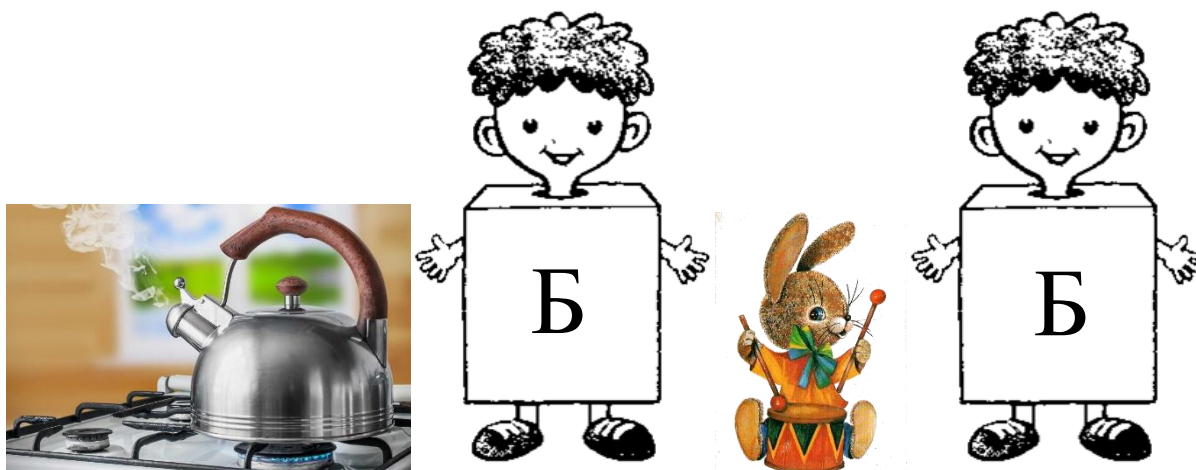

2. Игра «Найди лишнюю картинку».

- Назови картинки: букет, барабан, билет, кабачок; белка, обезьяна, собака, лебедь. Какое, слово лишнее? Почему? Обведи лишнюю картинку в кружок. А остальные раскрась.

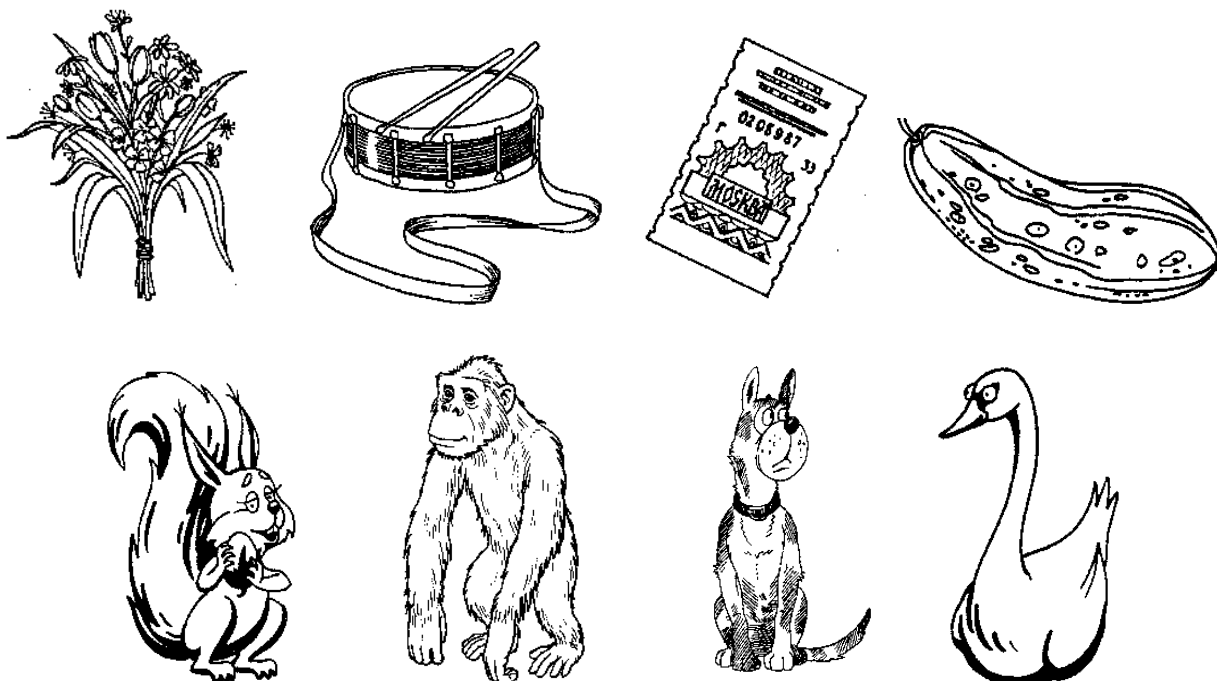

### 3. Упражнение «Звуковой домик».

-Рассмотри и назови картинки (бочка, ребенок, рыба, бинокль) Определи место звука Б (Бь) в словах. «Посели» картинки в домик: проведи линию простым карандашом к первому окошку, если звук находится в начале слова, ко второму – если в середине, к третьему – если в конце слова. Подели слова на слоги и подели прямоугольники под каждой картинкой на части

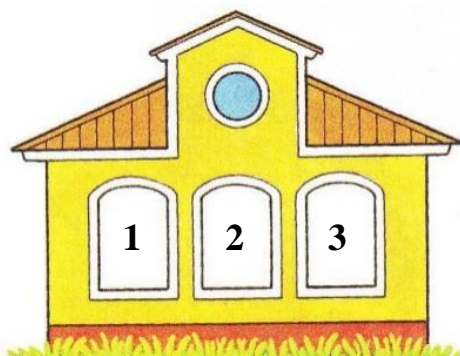



4. Выучи стишок про букву Б. На что похожа буква Б? Выложи букву из тыквенных семечек. Из каких элементов состоит буква? Раскрась большую букву синим, а маленькую обведи и раскрась зелёным цветом.

**Б** – большая бочка с краном,  
Пьём из бочки утром рано.

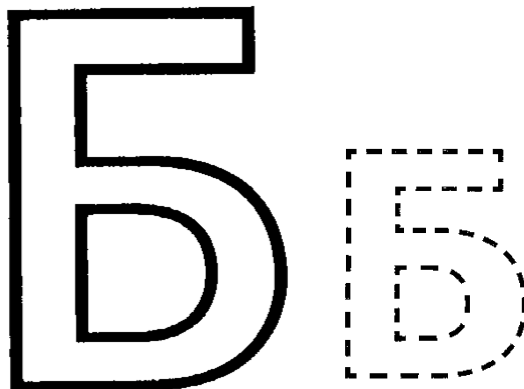

5. Напечатай ручкой синего цвета букву Б, ручкой зелёного цвета букву б.

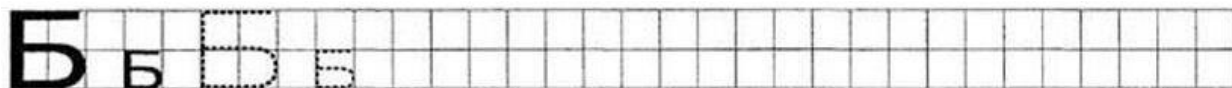

6. Упражнение «Внимательные ушки». Развитие фонематического анализа и синтеза.

-Составь слово из последних звуков слов: **НОС**, **ВЕСЫ**, **БОР** (сыр); **АВТОБУС**, **КЕНГУРУ**, **ТОП** (суп). Выложи буквы из магнитной азбуки и прочитай слово.

-Составь слово из первых звуков слов: **ПЕЧЕНЬЕ**, **ИРИС**, **РАК**, **ОСЛИК**, **ГРУША** (пирог); **МАЛИНА**, **ОКУНЬ**, **ЛАВКА**, **ОБРУЧ**, **КОТ**, **ОБУВЬ** (молоко). Выложи буквы из магнитной азбуки и прочитай слово.

7. Упражнение «Продолжи ряд».

-Закончи ряд, используя простой карандаш.

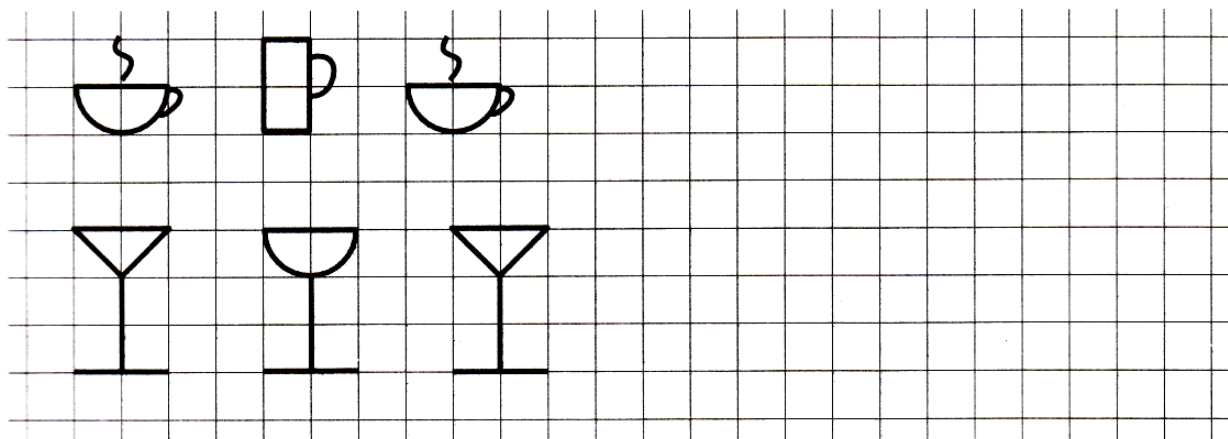

## Ударение



**Запомни правило:** смысл слова зависит от места ударения.  
Неверно произнесешь ударный слог, слово тотчас изменится.

1. Упражнение «Поставь ударение».

- Произнеси правильно слова, выделяя ударный слог (чашка, стакан, сковорода, тарелка, вилка). Назови предметы одним словом. (Посуда). Ударный слог произносится громче и длиннее, чем остальные слоги в слове. Раскрась ударный слог жёлтым цветом, а над слогом поставь чёрточку-ударение.

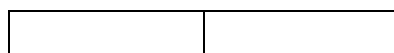
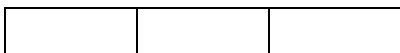
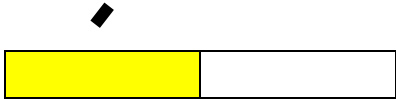

2. Упражнение «Поставь ударение».

-Произнеси слова (суп, масло, конфета, молоко, батон, макароны). Назови предметы одним словом. (Продукты). Раскрась ударный слог жёлтым цветом, а над слогом поставь чёрточку-ударение.



**Выучи правило: сколько в слове гласных звуков, столько и слогов**

В слове СУП – одним гласный звук У, в слове одним слог. Поэтому он ударный слог.



--	--



--



--	--	--



--	--	--



--	--



--	--	--	--



## Дифференциация звуков П-Б

### 1. Упражнение «Бочка-почка».

-Посмотри и назови картинки (бочка - почка). Определи первый звук в словах. Дай характеристику звукам. (звук Б - согласный твёрдый, звонкий; звук П - согласный твёрдый, глухой). Напиши в пустом квадрате нужную букву рядом с картинкой.



**Запомни:** звуки Б и П называются парными звуками.



### 2. Упражнение «Транспорт».

-Назови транспорт (трактор, самосвал, такси, автобус, самокат, троллейбус). Какой это вид транспорта? (Наземный транспорт). Подели слова на слоги, выдели ударный слог.



### 3. Упражнение «Глухой – звонкий».

-Назови картинки (бинт, помидор, персик, белка, банан, пень, платье, барабан). Выдели первый звук в названии картинки. Дай характеристику звуку. Проведи линии к нужному колокольчику. (Колокольчик – звонкий согласный звук; перечёркнутый колокольчик – глухой согласный звук.) Раскрась картинки.

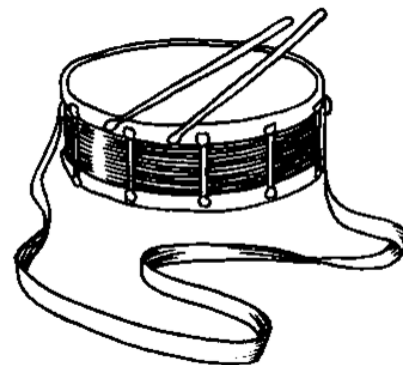
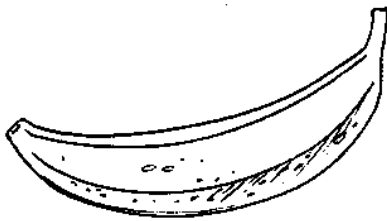
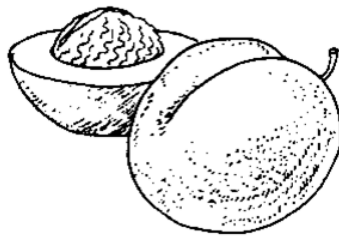
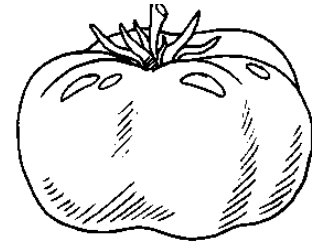
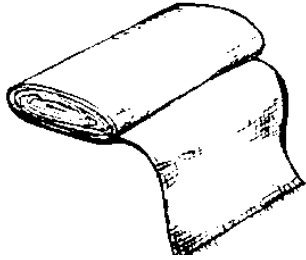
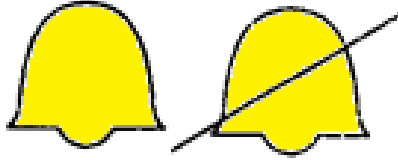

## Звуковой диктант

1. Игра «Собери слово».

-Соедини одинаковые фигуры. Назови слоги на каждой пары фигур. Составь слово. Найди картинку к слову.

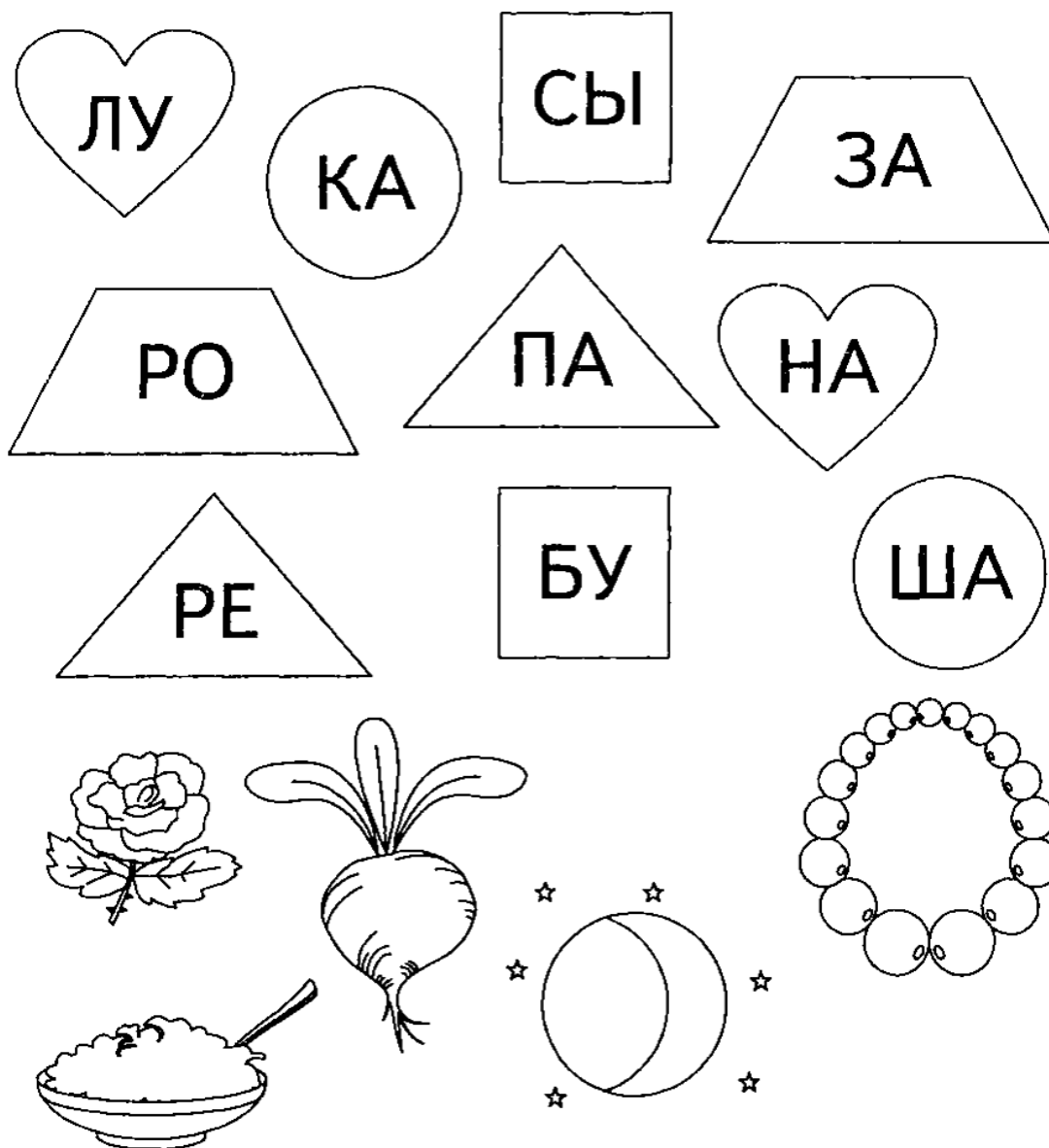

-Напиши получившиеся слова (луна, репа, каша, роза, бусы).



**Не забудь:** буквы в словах пишем вместе, а каждое слово отдельно. После написания слова отступай одну клетку вправо и пиши другое слово.

•																			

2. Игра «Заколдованные слова».

-В каждой связке шаров есть лишний шарик. Найди этот шарик. Помоги котёнку прочесть слова.

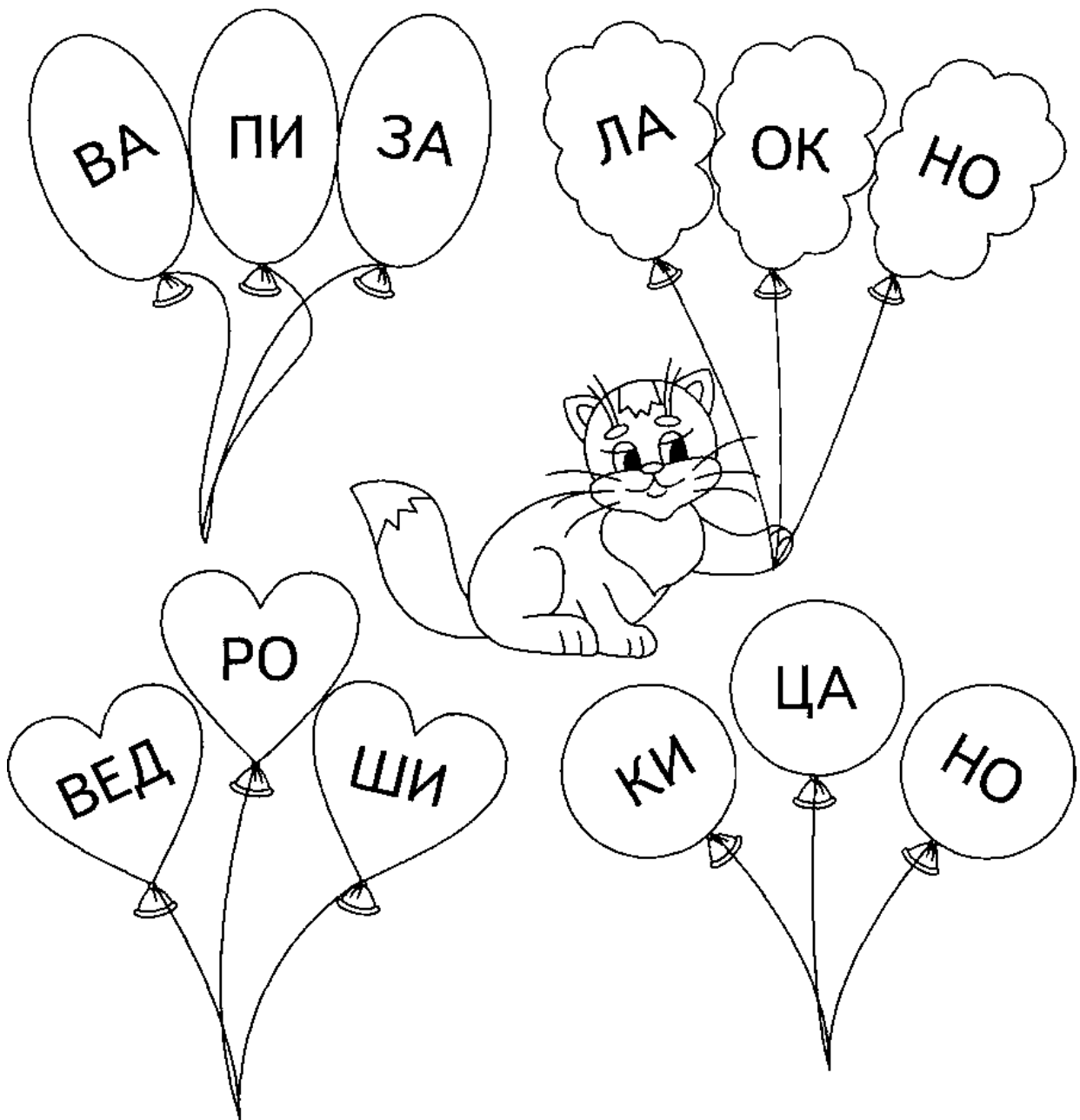

-Напиши получившиеся слова (ваза, окно, ведро, кино).

•																							

## Звуки Д-Дь. Буква Д

1. Рассмотрите картинки. Как стучит большой пулемёт? (Д-д-д) Повтори: Д-д-д. А как долбит дерево маленький дятел? (Дь-дь-дь). Повтори: Дь-дь-дь. Дай характеристику звукам. (Звук Д – согласный звонкий твёрдый, обозначает синим цветом с колокольчиком, а звук Дь – согласный звонкий, мягкий, обозначаем зелёным цветом с колокольчиком). Чем эти звуки похожи, а чем отличаются? Раскрась «одежду» Звуковичкам нужными цветами и нарисуй шапочки-колокольчики.

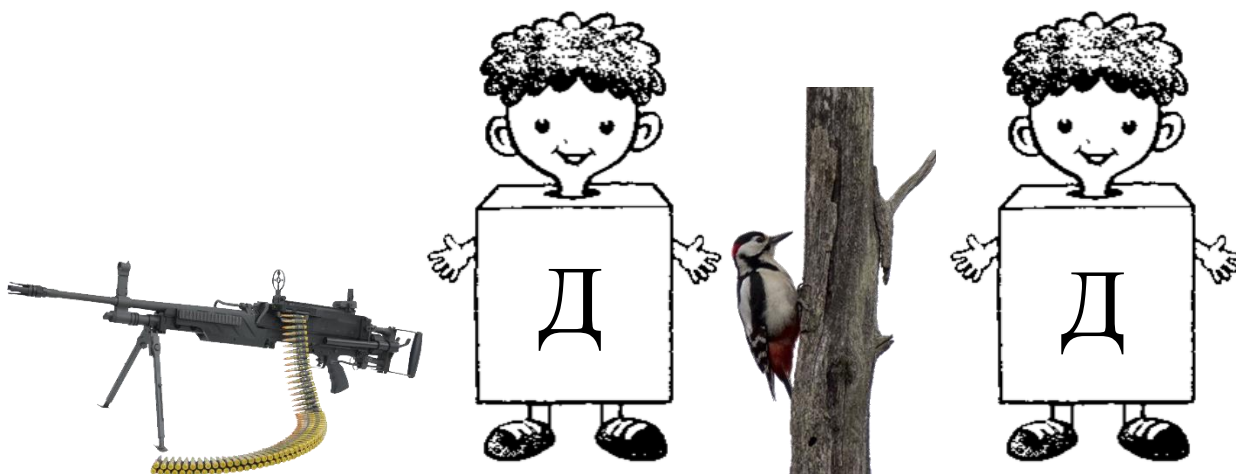

2. Упражнение «Узнай букву».

-Выучи стишок про букву Д. На что похожа буква Д? Выложи букву из спичек. Из каких элементов состоит буква? Обведи буквы по контуру простым карандашом. Раскрась большую букву карандашом синего цвета, а маленькую карандашом зелёного цвета.

Д – с высокой крышей дом.  
В этом доме мы живём.

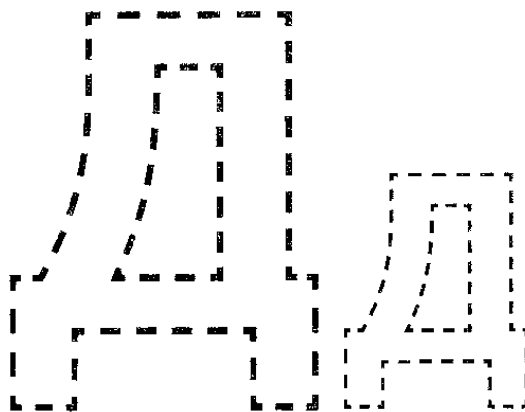

3. Напечатай ручкой синего цвета букву Д, ручкой зелёного цвета букву д.

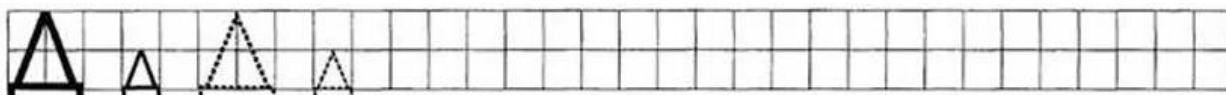

4. Игра «Кто в домике живёт?».

-Рассмотри и назови картинки (девочка, дрова, дракон, дятел). Определи, какой звук слышится в слове твёрдый или мягкий? Если в названии картинки слышится звук Д – раскрась домик синим цветом. Если в названии картинки слышится звук Дь – раскрась домик зелёным цветом.

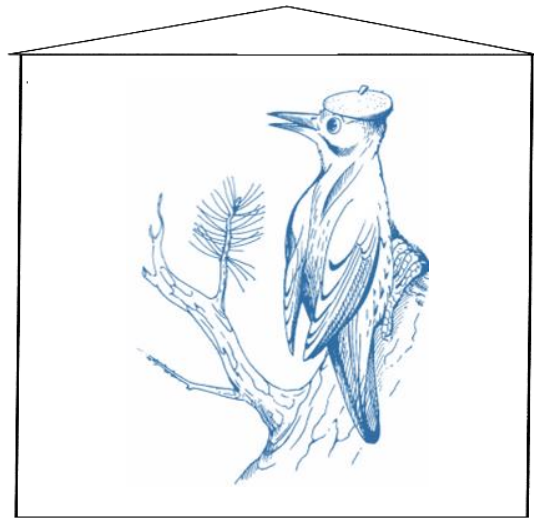
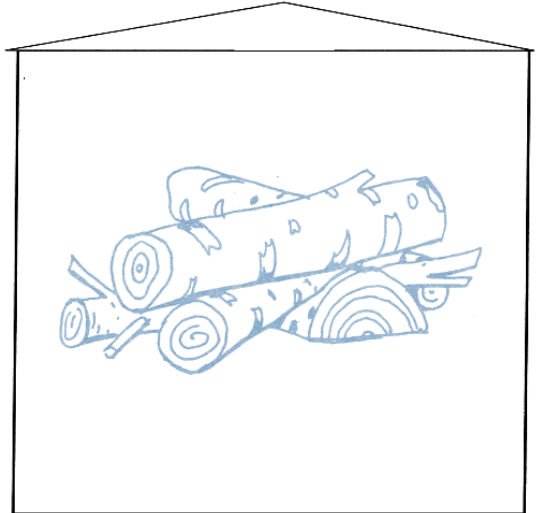
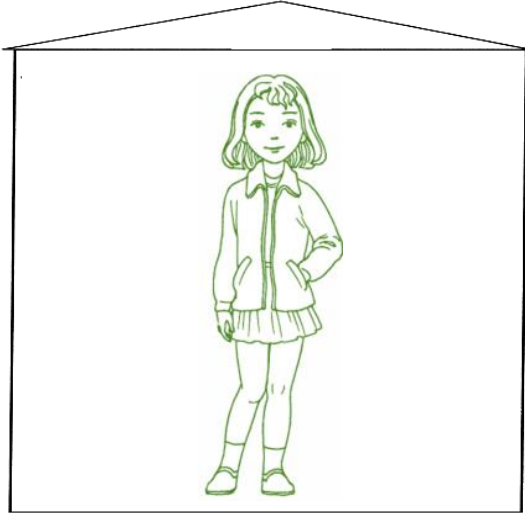

5. Игра «Один – два – три».

- Назови картинку, выделяя голосом ударный слог (ландыш, дом, диван, карандаш, душ, индюк, подушка). Определи количество слогов в слове и проведи простым карандашом линию от картинки к нужной цифре. Раскрась картинку. Назови слова, в названии которых один слог (два слога, три слога).

1 2 3

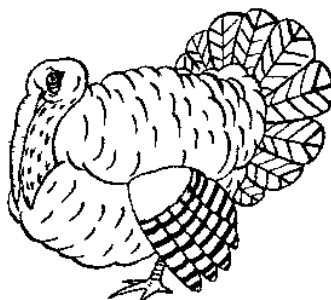
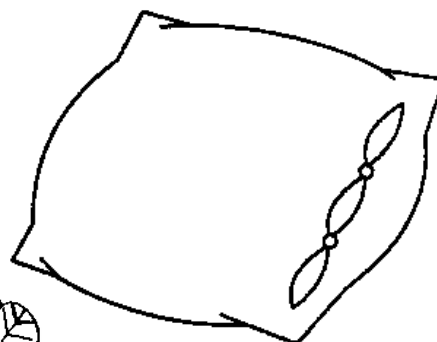
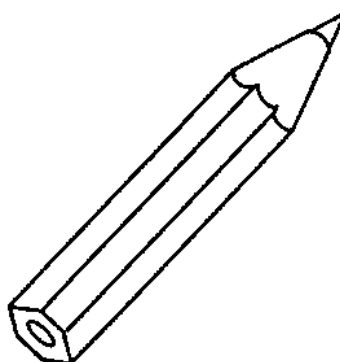
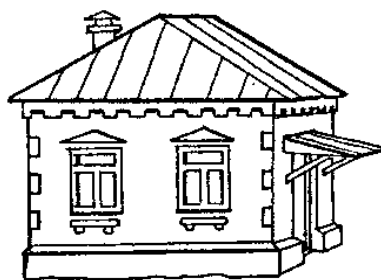
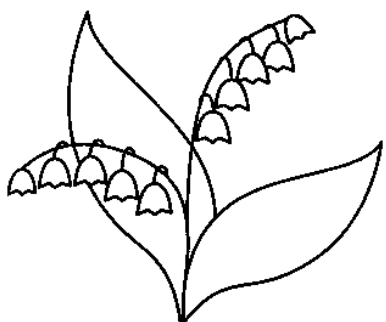



## Дифференциация звуков Т-Д

1. Рассмотрите картинки. Вспомните, как стучат колеса вагона (Т-т-т), а как стучит пулемёт (Д-д-д). Расскажите о согласных звуках. Чем они похожи, а чем отличаются? (похожи: согласные, твердые; отличаются: Т – глухой, Д – звонкий). Вспомните их мягкие пары (ТЬ, ДЬ). Чем они похожи, чем отличаются? (Похожи: согласные, мягкие; отличаются: ТЬ – глухой, ДЬ – звонкий). Раскрасьте «одежду» Звуковичкам. Дорисуйте звонким звукам шапочки-колокольчики.

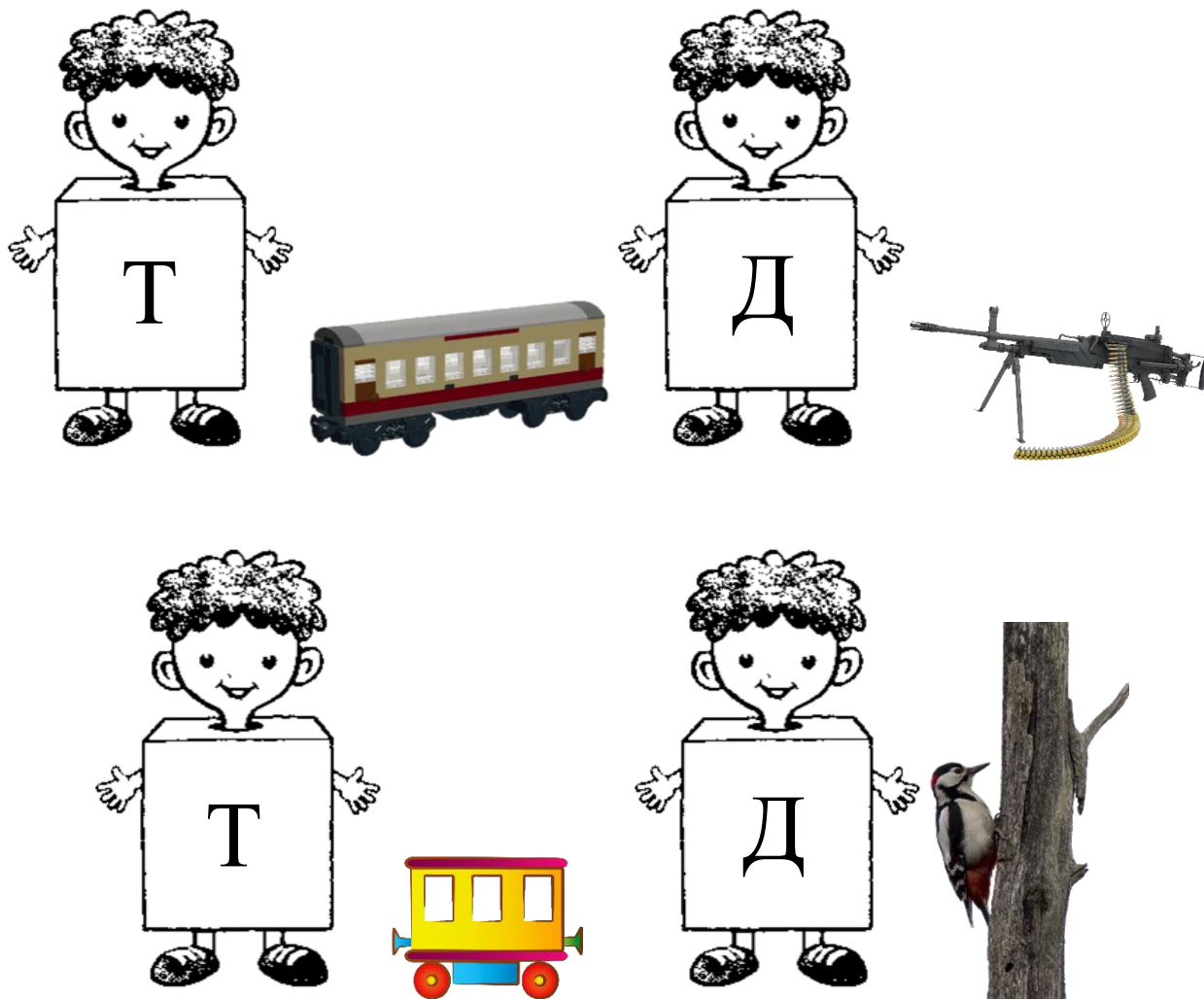

### 2. Упражнение «Замени букву»

-Прочитай слова. Замени букву Т на Д и наоборот. Напечатай в клеточках получившееся новое слово. Прочитай новые слова.

**Т на Д**

ТОК – 

Δ		
---	--	--

ТАМ – 

Δ		
---	--	--

**Д на Т**

ДОСКА – 

--	--	--	--	--

ДОМ – 

--	--	--



### 3. Упражнение «Глухой – звонкий».

-Назови картинки (девочка, тапки, дом, дятел, телефон, душ, тигрёнок, топор). Выдели первый звук в названии картинки. Дай характеристику звуку. Проведи простым карандашом линии к нужному колокольчику. (Колокольчик – звонкий согласный звук, перечёркнутый колокольчик – глухой согласный звук.) Раскрась картинки цветными карандашами.





3. Упражнение «Найди картинку».

-Прочитай слова и найди подходящую картинку. Соедини линией слово и картинку, используя простой карандаш.

ДОМ

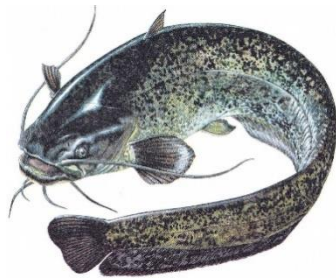

КОМ



КОТ

СОМ

бак

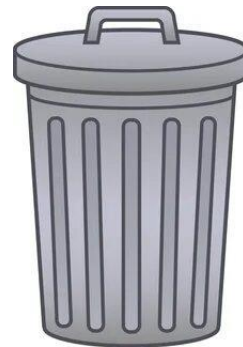

мак

рак



ГНОМ

рыба

каша

луна

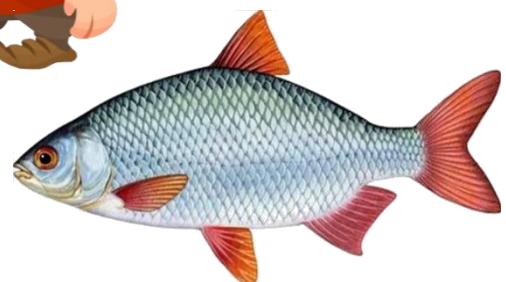

ЛИПА



банан



ананас



СЛОН



СЛИВЫ

ЛОПАТА

ЛЕВ

МОЛОТОК

МАЛЫШ

МОЛОКО





## Звук и буква Ч

1.Рассмотри картинку. Корабль по морю плывет и звук издает: «Ч-ч-ч». Произнеси звук Ч. Дай характеристику звуку. Звук Ч –глухой мягкий согласный, обозначаем зелёным цветом без колокольчика. Раскрась «одежду» Звуковичку.



**Запомни правило:** у звука Ч нет твёрдой пары. Он всегда мягкий глухой согласный.

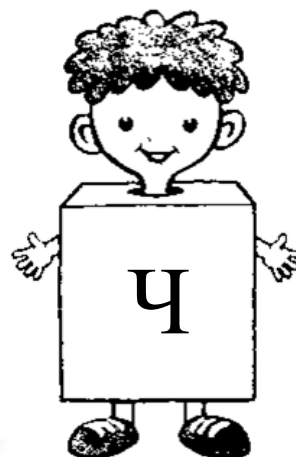

2.Упажнение «Узнай букву».

-Выучи стишок про букву Ч. На что похожа буква Ч? Выложи букву из семечек. Из каких элементов состоит буква? Раскрась большую и маленькую буквы зелёным цветом. Почему, ты сделал так? (У звука Ч нет твёрдой пары, он всегда мягкий).

Да, вы правильно решили:  
Ч мы пишем, как четыре.

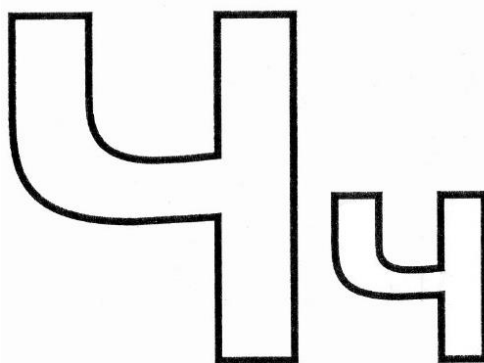

3. Напечатай ручкой зелёного цвета буквы Ч, ч.

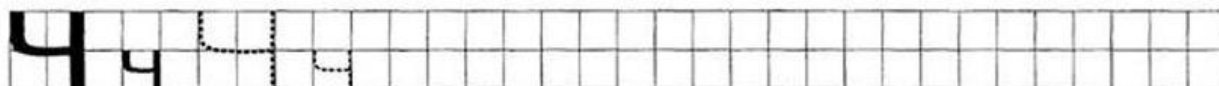

4. Упражнение «В каком доме живут слова?»

-Назови картинки (мяч, часы, печенье). Какой звук слышится в этих словах? Звук Ч – всегда мягкий глухой согласный. Определи, где слышится звук Ч. Подбери схему, соедини линией предмет с нужной схемой.



Three illustrations are shown: a colorful beach ball, a round wall clock with a decorative metal frame, and a stack of four rectangular cookies with embossed patterns.

Three letter schemes are provided to the right:

- Схема 1: 

ч		
---	--	--
- Схема 2: 

		ч
--	--	---
- Схема 3: 

	ч	
--	---	--

5. Игра «Прятки».

-Границы нашей Родины охраняет пограничник. Найди и раскрась только пограничника.



## Звук Ж

1.Рассмотри картинку. Как жужжит жук? (Ж-ж-ж). Повтори: ж-ж-ж. Дай характеристику этому звуку. (Согласный твёрдый, звонкий, обозначаем его синим цветом с колокольчиком). Раскрась «одежду» Звуковичку и дорисуй шапочку-колокольчик.



**Запомни:** согласный звук Ж – всегда твёрдый и звонкий.

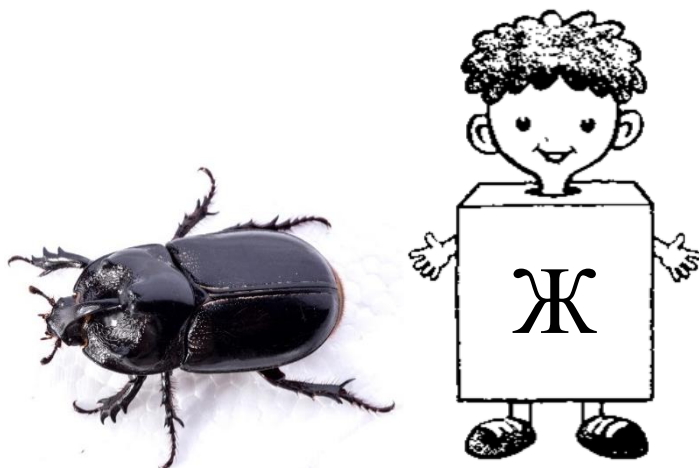

2.Упажнение «Узнай букву».

-Выучи стишок про букву Ж. На что похожа буква Ж? Выложи букву из счётных палочек. Из каких элементов состоит буква? Раскрась большую и маленькую буквы синим цветом. Почему, ты сделал так? (У звука Ж нет мягкой пары, он всегда твёрдый).

Это буква широка  
И похожа на жука.

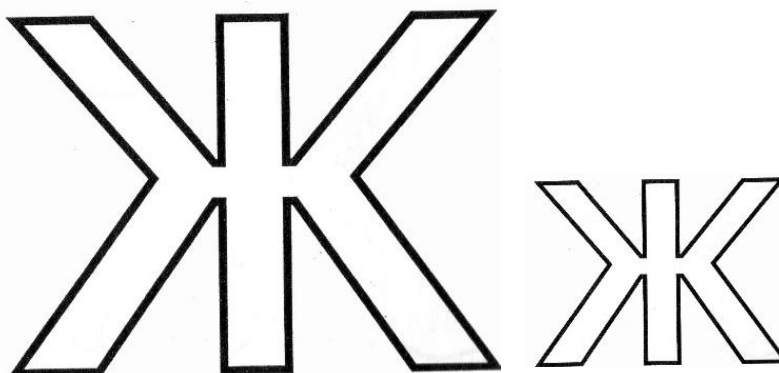

3. Напечатай ручкой синего цвета буквы Ж, ж.

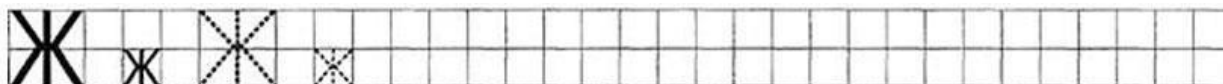

4. Упражнение «Звуковые окошки».

-Назови картинки (пиджак, пижама). Назови одним словом эти предметы. (Одежда). Выложи схемы слов: пиджак, пижама из фишек. Раскрась звуковые схемы.



--	--	--	--	--	--



--	--	--	--	--	--

5. Упражнение «Продолжи ряд».

-Закончи ряд, используя простой карандаш.

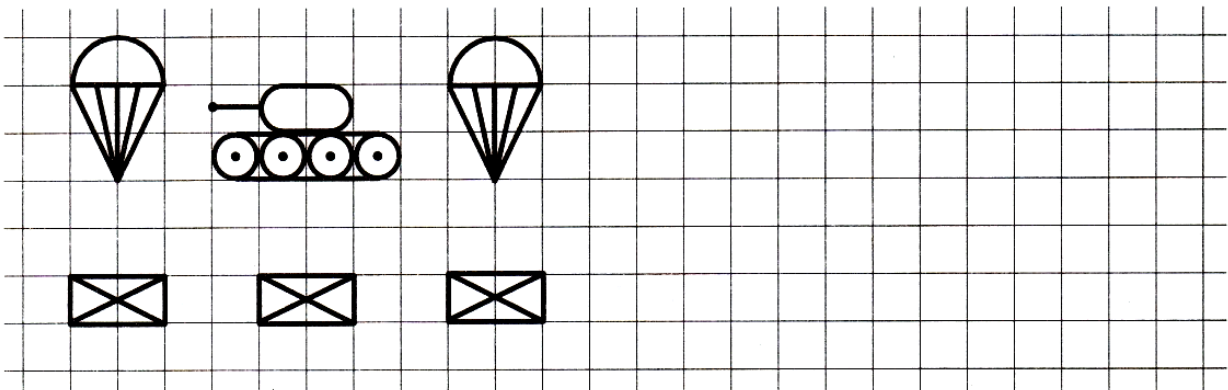



## Звук и буква Ж. Буквы А, О, И, У, Ы

1. Упражнение «Пройди по дорожкам».

-Пройди по дорожкам прочитай слоги.

Ж	А	ЖА
Ж	О	ЖО
Ж	У	ЖУ
Ж	И	ЖИ
Ж	Е	ЖЕ
А	Ж	АЖ
О	Ж	ОЖ
У	Ж	УЖ
Ё	Ж	ЁЖ

2. Упражнение «Собери слова».

-Допиши слог -ЖА вместо точек. Прочитай получившиеся слова.

... ба    ... кет    ... ра    ... ло  
ко ...    ро ...    лу ...    сту ...

-Допиши слог -ЖИ вместо точек. Прочитай получившиеся слова.



**Запомни правило:** в слогах, словах после Ж всегда пиши букву И, а не Ы.

... р    ... вот    ... раф    ... тон  
у ...    лу ...    мор ...    но ...

3. Упражнение «Телеграф».

-Назови картинки (ежи, жаба, жираф, жакет, жуки, журнал). Какой звук слышится во всех словах? (Ж) Расскажи о звуке Ж. (Звук Ж звонкий всегда твёрдый согласный). Подели слова на слоги, выдели ударный слог (раскрась желтым цветом), поставь над ним черточку-ударение. Раскрась картинки.

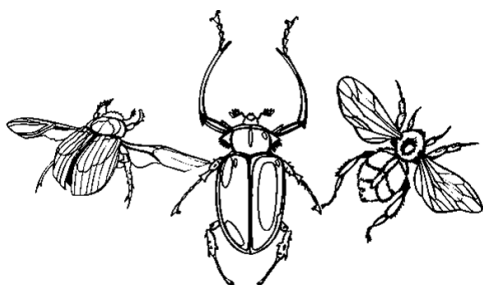
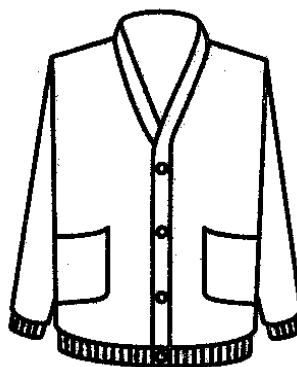
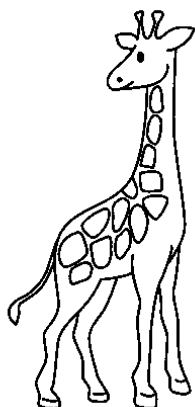



3. Упажнение «Допиши словечко».

-Вместо точек добавь слог -ШИ или -ЖИ. Почитай получившиеся слова.

КАРАНДА...

ГАРА...

КАМЫ...

ЭТА...

ШАЛА.....

ЭКИПА...

МАЛЫ ...

МОР...

ЛАНДЫ ...

СТРА.....

4. Упржнение «Угадай время года».

-Картинки спрятались в буквы О, Л, З, В. Угадай, почему картинки спрятались именно в эти буквы? (Буквы обозначают первые звуки в названиях времён года: О – осень, Л – лето, З – зима, В – весна. Грибы собираем осенью. Бабочки летают летом. Снеговика лепим зимой. Первые цветы появляются весной.) Раскрась картинки. Выполни штриховку.

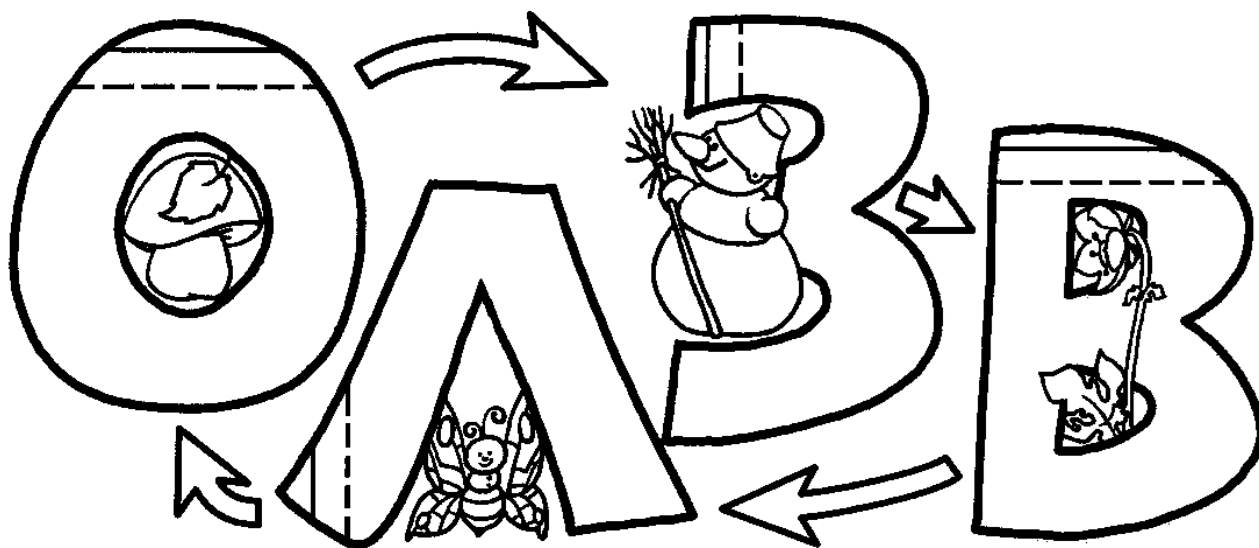

ОСЕНЬ

ЛЕТО

ЗИМА

ВЕСНА

## Дифференциация звуков Ш-Ж

1. Упражнение «Жук – Змея».

-Если слово «жужжит» (в нем есть звук Ж), проведи линию простым карандашом к жуку. Если слово «шипит» (в нем есть звук Ш), проведи линию простым карандашом к змее. Назови «жужжащие» слова (лыжи, пиджак, ружьё). Назови «шипящие» слова (мешок, матрёшка, подушка).

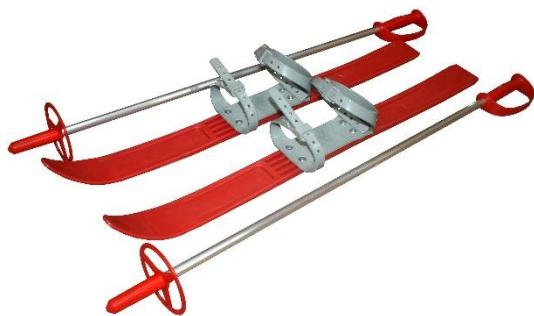

2. Упражнение «Продолжи ряд».

- Закончи ряд, используя простой карандаш.

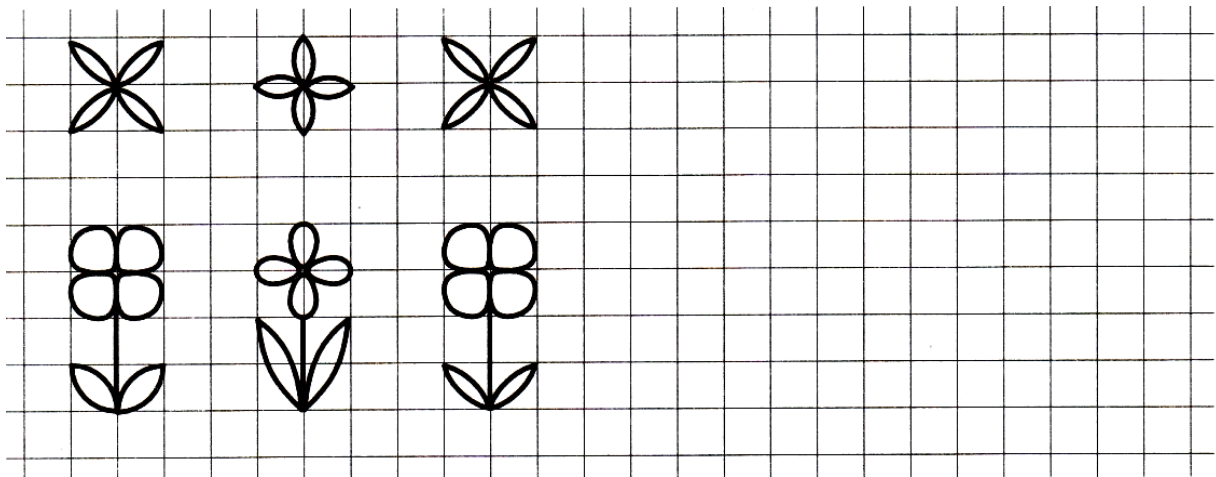

3. Упражнение «Дорисуй половинку».

- Дорисуй половинку цифры 8 по клеточкам простым карандашом.

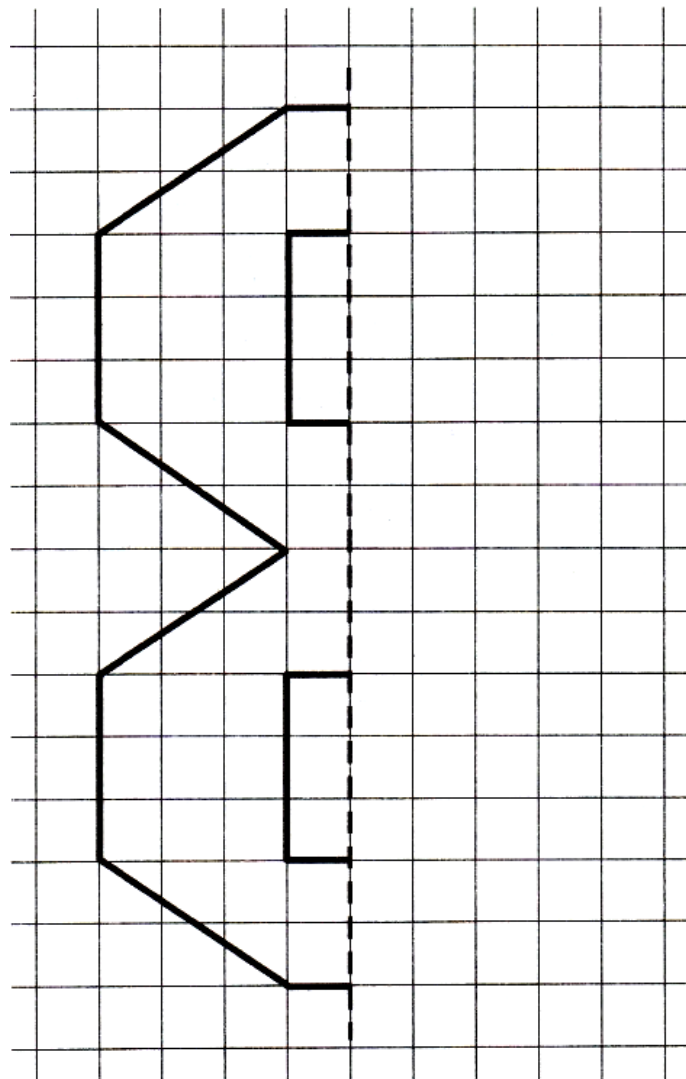



## Звуки Ф-Фь. Буква Ф

1.Рассмотри картинку. С каким звуком выходит воздух из большого воздушного шара? (Ф-ф-ф). Повтори: Ф-ф-ф. А с каким звуком – из проколотого мячика? (Фь-фь-фь) Повтори: Фь-фь-фь. Чем эти звуки похожи, а чем отличаются? (Звук Ф – согласный твёрдый, глухой, обозначаем синим цветом без колокольчика, а звук Фь – согласный мягкий, глухой, обозначаем зелёным цветом без колокольчика). Раскрась «одежду» Звуковичкам карандашами нужного цвета.

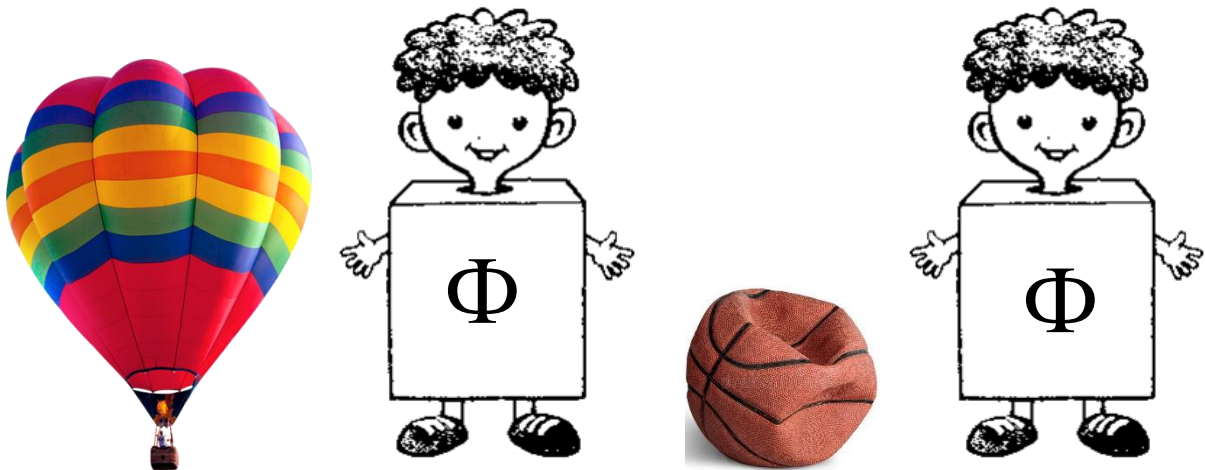

2.Упражнение «Узнай букву».

-Выучи стишок о букве. Обведи пальцем букву Ф. На что похожа буква? Какие звуки обозначает буква Ф? Дай характеристику звукам. Раскрась большую букву синим цветом, а маленькую зелёным, объясни почему, ты это сделал.

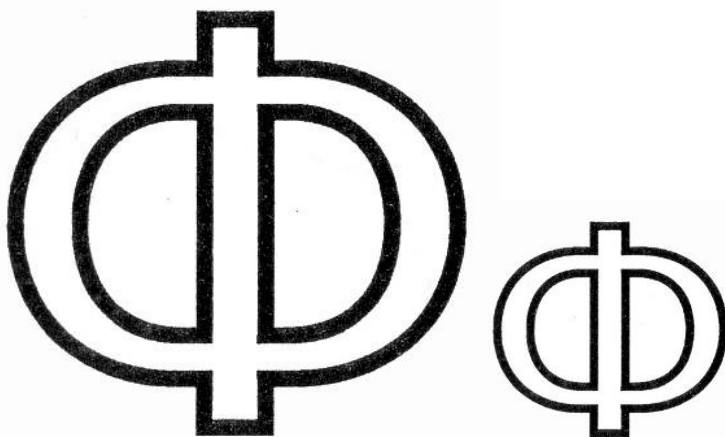

Федя ходит руки в боки.  
Значит, выучил уроки.

3.Напечатай ручкой синего цвета букву Ф, ручкой зелёного цвета букву ф.

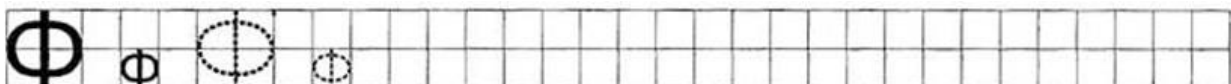

4. Игра «Найди лишнюю картинку».

- Назови картинки: флаги, фикус, фонарь, футболка. Какое, слово лишнее? Почему? Обведи лишнюю картинку в кружок. А остальные раскрась.

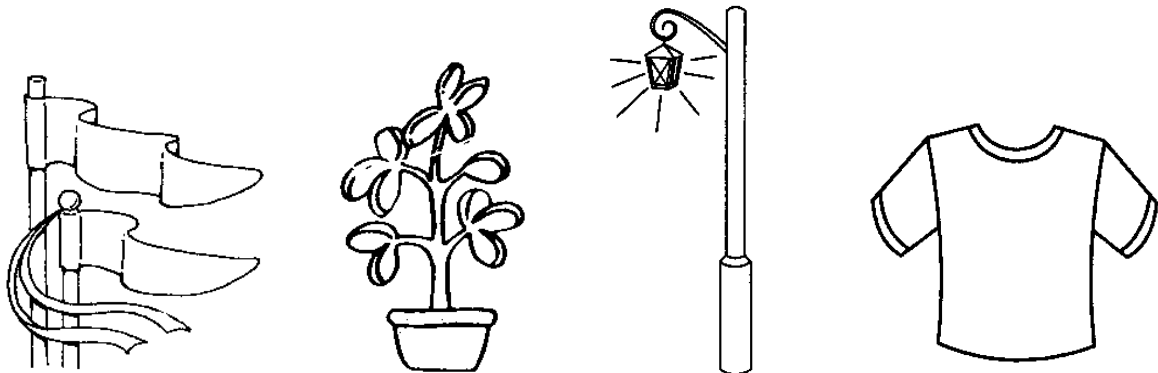

5. Игра «Подарки».

- Познакомься с братом и сестрой Фаиной и Федей. Подари подарки: конфету, кофейник, светофор, шкаф (проведи простым карандашом линии) Фаине со звуком Ф, а Феде – со звуком Фь.

Внизу каждой картинке схема слова. Соедини картинки с соответствующими слоговыми схемами.



▣

--

▣

--	--	--

▣

--	--	--	--	--	--

## Звуки Ф-Фь. Буква Ф

1. Упражнение «Рассыпанное слово».

-Слоги в словах перепутались. Напиши правильно слова. Прочитай слова.



ФЕ	КОН	ТА



ФОН	ЛЕ	ТЕ



БОЛ	ФУТ	КА



ФО	РИК	НА

2. Упражнение «Разгадай ребус».

-Назови картинки (футболка, обруч, насос, аист, ракета, ива; шарик, акула, ромашка, флаг, индюк, карандаш). Определи первый звук в названии каждого слова, впиши последовательно простым карандашом нужные буквы в клеточках. Прочитай получившиеся слова (Фонари, шарфик.). Составь звуковую схему слов. Подели слова на слоги. Поставь ударение.



--	--	--	--	--	--

--	--	--	--	--	--



--	--	--	--	--	--

--	--	--	--	--	--

## Дифференциация звуков В-Ф

### 1. Упражнение «Шар-мельница».

-Посмотри на картинки. Вспомни, с каким звуком выходит воздух из большого шара (Ф-ф-ф), а с каким звуком крутятся крылья большой ветряной мельницы (В-в-в). Расскажи о звуках (звук Ф - твёрдый, глухой согласный; звук В – твёрдый, звонкий согласный.) Чем похожи звуки, чем отличаются? (похожи: согласные твёрдые, отличаются: В – звонкий согласный звук, Ф – глухой согласный звук.) Впиши простым карандашом в квадратики нужные буквы.



### 2. Упражнение «Глухой – звонкий».

-Назови картинки: ворона, фотоаппарат, кровать, фламинго, шкаф, ваза, телефон. Определи, какой звук слышится в слове В или Ф? Проведи простым карандашом линии к нужному колокольчику. (Колокольчик – звонкий согласный звук, перечёркнутый колокольчик – глухой согласный звук.) Раскрась картинки цветными карандашами.

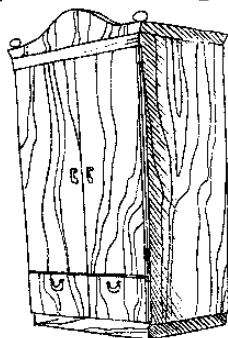
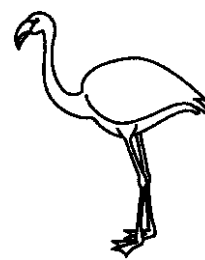
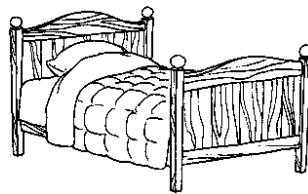
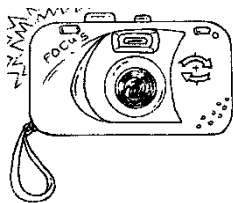
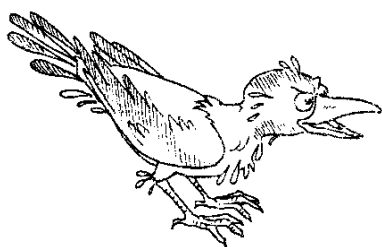
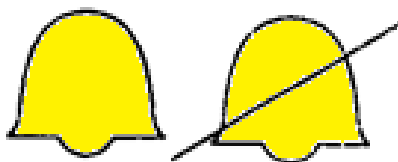



## Дифференциация звуков Вь-Фь

### 1. Упражнение «Мяч-вентилятор».

-Посмотри на картинки. Вспомни, с каким звуком выходит воздух из проколотого мяча (Фь-фь-фь), а с каким звуком крутятся крылья маленького вентилятора (Вь-вь-вь). Расскажи о звуках (звук Фь – мягкий, глухой согласный; звук Вь – мягкий, звонкий согласный.) Чем похожи звуки, чем отличаются? Напиши в квадратики нужные буквы.



### 2. Упражнение «Глухой – звонкий».

-Назови картинки: фиалки, виноград, конфета, ветка, киви, фен. Определи, какой звук слышится в слове Вь или Фь? Проведи простым карандашом линии к нужному колокольчику. (Колокольчик – звонкий согласный звук, перечёркнутый колокольчик – глухой согласный звук.) Раскрась картинки цветными карандашами.

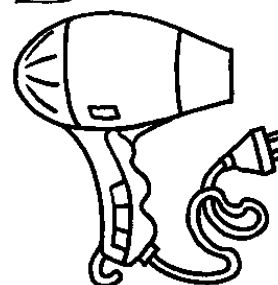
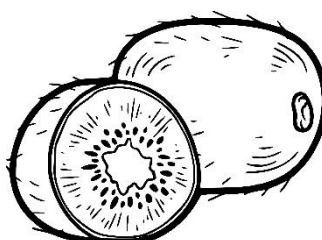
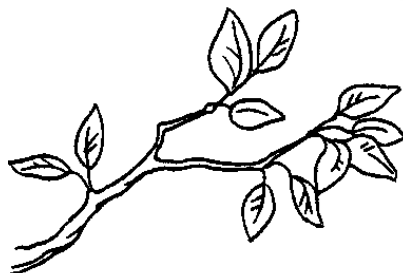
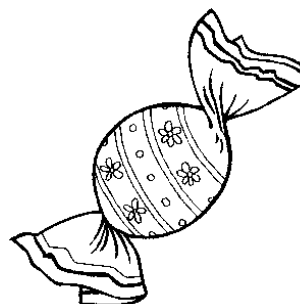
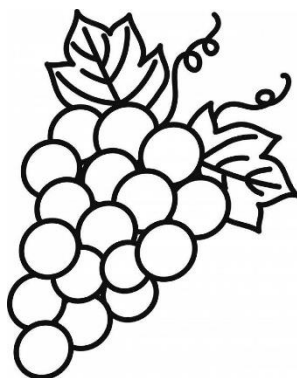
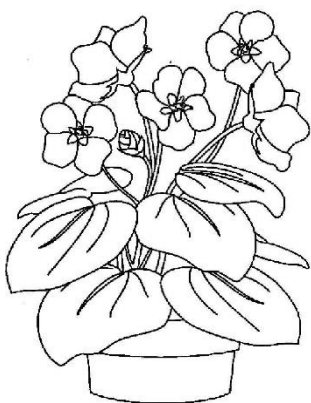
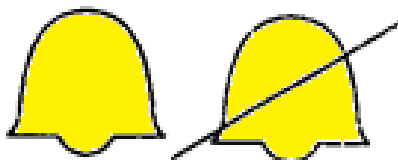



### 3. Упражнение «Найди подарок».

-Проведи пальчиком по дорожкам и найди каждому ребенку подарок. Когда найдешь, рассуждай так: *Велосипед Венин подарок.*

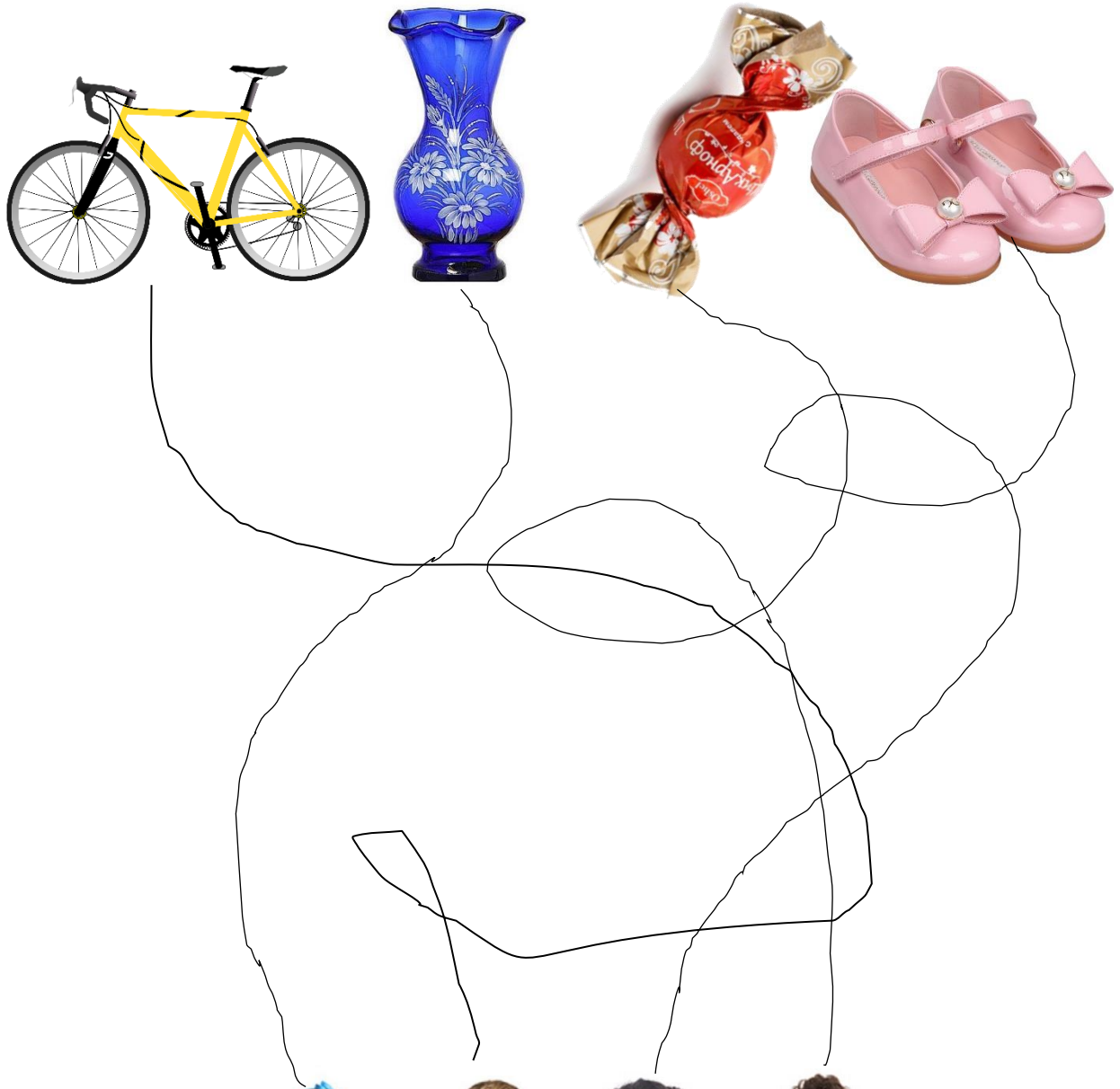

Валя



Веня



Фрося



Фима

## Звуковой анализ слов

1. Упражнение «Подбери схему».

- Назови картинки (ботинки, панамы, рубашка). Посмотри на звуковые схемы этих слов. Подбери нужную схему к каждому слову. Соедини схему и предмет линией используя простой карандаш. Раскрась картинки.

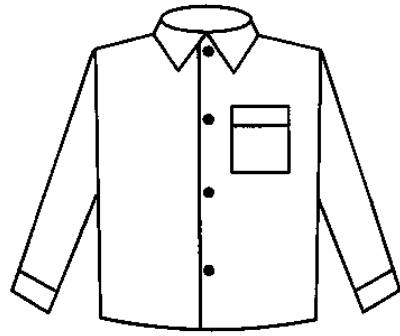
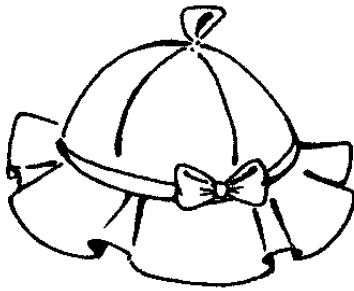

2. Выполни штриховку простым карандашом.

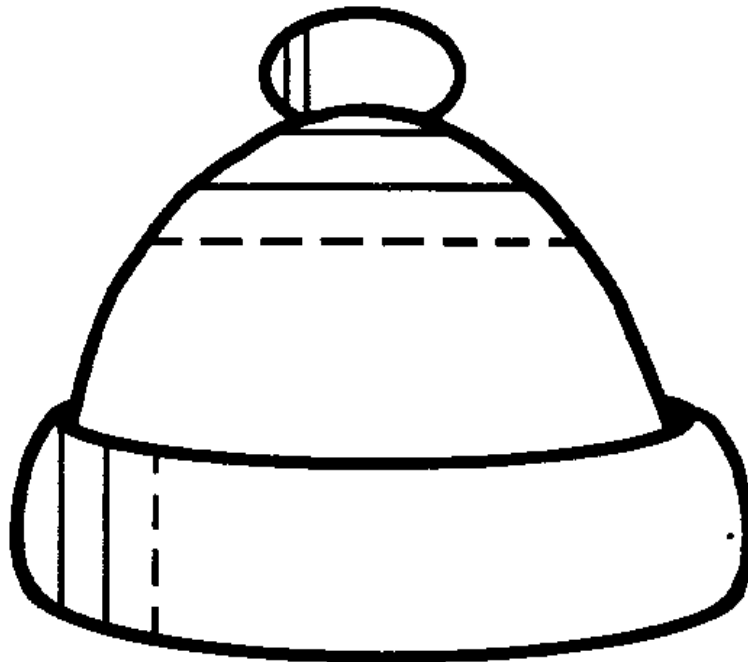

## Звуковой диктант

1. Упражнение «Лесенка».

- Прочитай слова сверху вниз и снизу-вверх. Напиши, прочитанные слова. Составь с этими слова предложения (устно). Расскажи, что у тебя?



**Повтори правило:** Первое слово в предложении, имена людей пиши с большой заглавной буквы. Буквы в словах пиши слитно, а каждое слово отдельно, отступая одну клетку вправо от каждого слова. В конце предложения ставим точку.

Высота заглавной буквы две клетки, а маленькой – одна.

Например: ботинки - У Маши ботинки.

Б		Р			
О	А	У	К		
Т	М	Б	О	Ш	
И	А	А	Т	О	
Н	Н	Ш	А	Р	
К	А	К	Л	Т	
И	П	А	П	Ы	

3. Упражнение «Звуковые окошки».

-Раскрась звуковые схемы слов: БОТИНКИ, РУБАШКА. Подели слова на слоги. Определи ударный гласный звук и поставь ударение.



--	--	--	--	--	--	--	--



--	--	--	--	--	--	--	--

4. Упражнение «Разгадай ребус». (Трусы.)

-Составь из магнитных букв получившееся слово. Впиши слово в пустые клеточки.

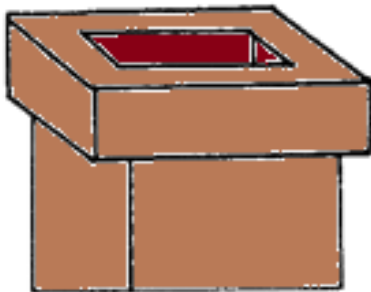

”

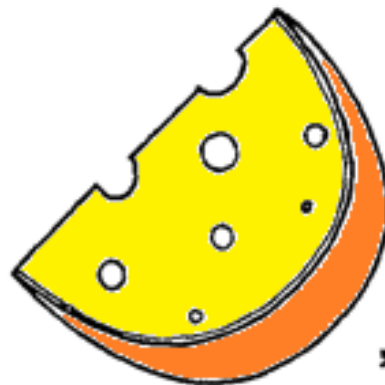

”

--	--	--	--	--	--

## Звук Ц. Буква Ц

1. Посмотри на картинки. Кузнечик стрекочет: «Ц-ц-ц». Повтори песенку кузнечика: «Ц-ц-ц». Расскажи о звуке. (Звук Ц – согласный, потому что воздух встречает преграду (язык и нижние зубы), глухой, потому что горлышко «не дрожит»; при произнесении звука Ц губы растянуты в улыбке, зубы сближены, кончик языка упирается в нижние зубы, всегда твёрдый, обозначаем синим цветом без колокольчика. Раскрась «одежду» Звуковичку нужным цветом.

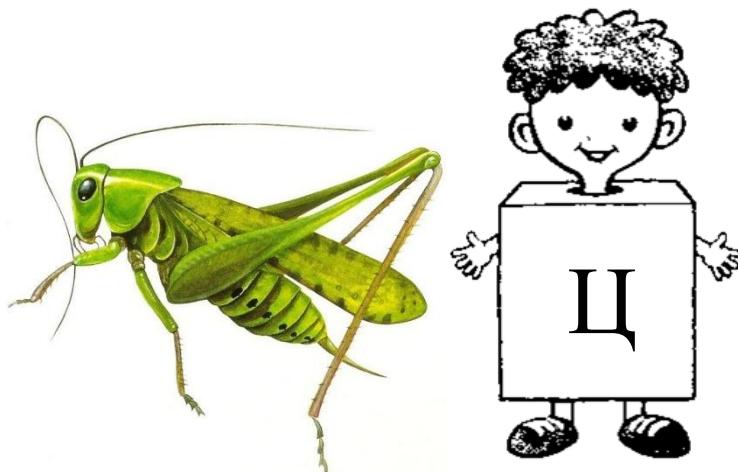

2 Упражнение «Узнай букву и звук».

-Выучи двустороние о букве. Обведи пальцем букву Ц. На что похожа буква? Какой звук обозначает буква Ц? Дай характеристику звуку. Выполни штриховку букв по образцу карандашом синего цвета.



**Запомни правило: звук и буква Ц всегда твёрдая согласная.**

Вот такая буква Ц:  
С коготком на конце.

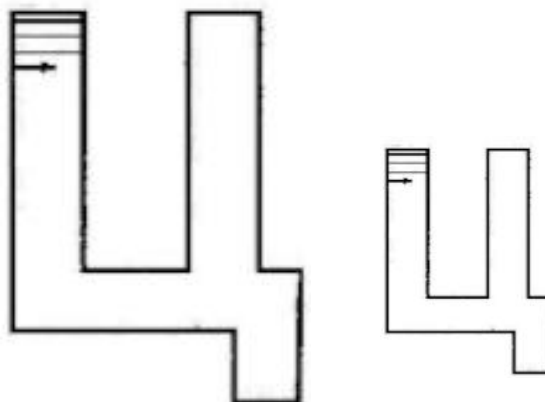

3. Напечатай ручкой синего цвета буквы Ц, ц.

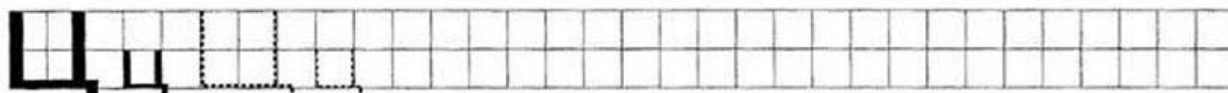

4. Упражнение «Лесенка».

-Прочитай слова сверху вниз и снизу-вверх. Устно составь с ними предложения и начерти схему.

Л	а	К	а	Ц
И	л	а	л	а
с	и	ш	и	п
и	р	и	с	л
ц	а	ц	а	я
а	в	а	л	
	а		г	
	н		и	
			р	
			п	

5. Игра «Звуковые окошки».

-Раскрась звуковые схемы слов: ОГУРЕЦ, КУРИЦА, ЦАПЛЯ. Подели слова на слоги. Определи ударный гласный звук и поставь ударение. Скажи, какая по счету в этих словах буква Ц.



--	--	--	--	--	--	--



--	--	--	--	--	--	--



--	--	--	--	--	--



6. Упражнение «Потерялась буква».

-В словах потерялась буква Ц. Вместо точек напиши букву Ц и прочитай слово.

дворе... колоде... огуре...

скворе... ране... молоде...

7. Упражнение «Одежда».

-Закончи узор на свитере. Раскрась его цветными карандашами.

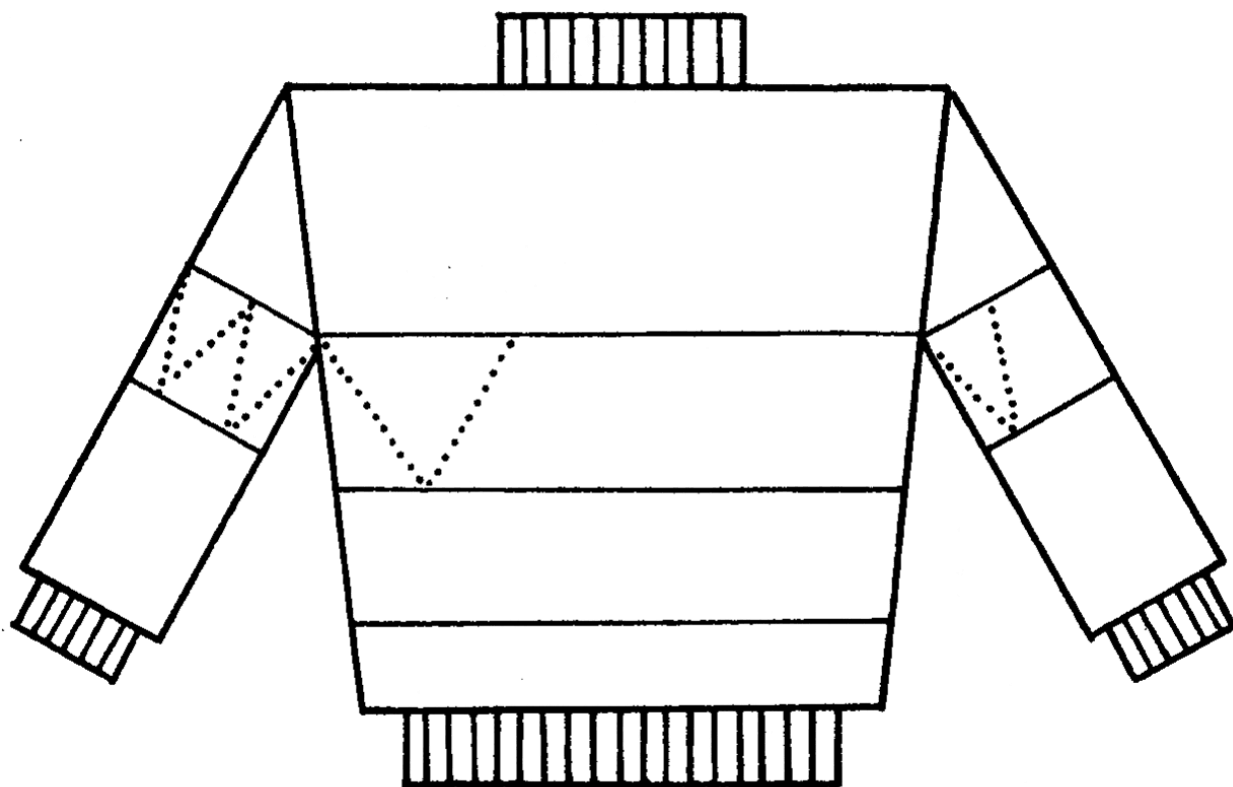

## Дифференциация звуков Ц-Ч

1. Посмотри на картинки. Вспомни, как корабль по морю плывет и звук издает: «Ч-ч-ч». Дай характеристику звуку. (Звук Ч – согласный, глухой, всегда мягкий, обозначаем зелёным цветом). Какую согласную букву обозначает звук Ч? (Букву Ч). Вспомни, как кузнечик стрекочет: «Ц-ц-ц». Дай характеристику звуку. (Звук Ц – согласный, глухой, всегда твёрдый, обозначаем синим цветом без колокольчика). Какую согласную букву обозначает звук Ц? (Букву Ц). Напиши в квадратах буквы рядом с картинками.

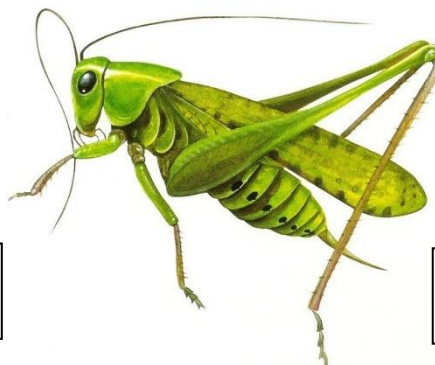

2. Упражнение «Вставь букву в слово».



-Незнайке прислали послание по электронной почте. Но пока послание переправляли, стёрлись в словах буквы Ч и Ц. Вместо точек вставь букву Ч или Ц. Прочитай послание для Незнайки.

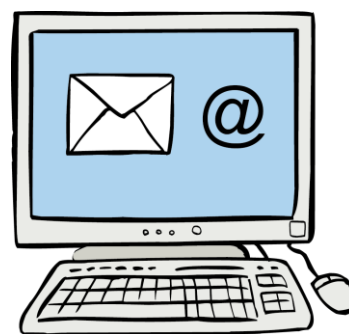

**Вспомни правило: первое слово в предложении пишется с большой заглавной буквы.**



-Подумай, карандашом какого цвета надо подчеркнуть эти буквы: синим или зелёным? Поставь ударение в словах. Второе и третье слова предложения раздели на слоги.

...ёрной но...ью зая... пря...ется от  
ЛИСИ...Ы.



## Список литературы

1. Шевченко С.Г. Программа коррекционно-развивающего обучения для детей с задержкой психического развития. Подготовка к школе детей с задержкой психического развития. Книга 1. – М.: Школьная Пресса, 2004.
2. Шевченко С.Г. Тематическое планирование занятий. Подготовка к школе детей с задержкой психического развития. Книга 2. – М.: Школьная Пресса, 2004.
3. Морозова И.А., Пушкарева М.А. КРО. Подготовка к обучению грамоте. Конспекты занятий для работы с детьми 6-7 лет. – М.: Мозаика-Синтез, 2007.
4. Данилова Л.А. Коррекционная помощь детям с задержкой психофизического и речевого развития. – Сан-П.: Детство -Пресс, 2011.
5. Ковшикова В.А. Исправление нарушений различных звуков. Сан. -П.: Каро, 2006.
6. Туманова Т.В. Формирование звукопроизношения у дошкольников. М.: ГНОМ и Д, 2001.
7. Буденная Т.В. логопедическая гимнастика. Сан-П.: «Детство-Пресс», 2001.
8. Репина З.А., Буйко В.И. Уроки логопедии. Е.: Литур.2001.
9. Шевченко И.Н. Конспекты занятий по развитию фонетико-фонематической стороны речи у дошкольников. Сан. -П.: Детство-Пресс. 2010.
10. Гомзяк О.С. Говорим правильно в 6-7 лет. Тетрадь 1,2,3. М.: ГОМ и Д. 2007.
11. Лопухина И.С. Логопедия. Звуки, буквы и слова. Упражнения в стихах. АЕО Сан. -П.: Дельта. 1998.
12. Лопухина И.С. Логопедия. Звуки, буквы и слова. Упражнения в стихах. ЛСР. Сан. -П.: Дельта. 1998.
13. Лопухина И.С. Логопедия. Речь. Ритм. Движение. Упражнения в стихах. ЛСР. Сан. -П.: Дельта. 1999.

## Содержание

Пояснительная записка для родителей	3
Артикуляционные упражнения	6
Звуки Ш. Буква Ш. Дифференциация звуков С-Ш	9
Повторение изученных звуков и букв	11
Звуковой диктант	12
Последовательное выделение звуков в словах со стечением согласных	14
Звуки Б-Бь. Буква Б	15
Ударение	18
Дифференциация звуков П-Б	20
Звуковой диктант	22
Звуки Д-Дь. Буква Д	24
Дифференциация звуков Т-Д	27
Звуковой анализ	29
Звук и буква Ч	32
Звук Ж	34
Звук и буква Ж. Буквы А, О, И, У, Ы	36
Дифференциация звуков Ш-Ж	38
Дифференциация звуков Ш-Ж	40
Звуки Ф-Фь. Буква Ф	42
Звуки Ф-Фь. Буква Ф	44
Дифференциация звуков В-Ф	46
Дифференциация звуков Вь-Фь	47
Звуковой анализ слов	49
Звуковой диктант	50
Звук Ц. Буква Ц	52
Дифференциация звуков Ц-Ч	55
Список литературы	57

Разрезные буквы

Упражнение «Найди букву», стр. 11



Разрезные картинки

Игра «Прочитай слово», стр. 13

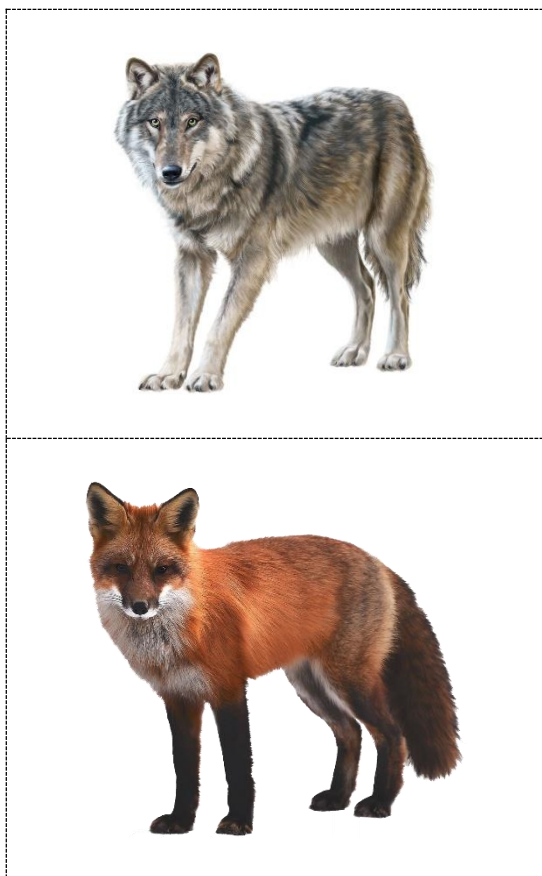



**Учитель-логопед/учитель-дефектолог  
высшей квалификационной категории  
Иванова Людмила Александровна**

**Рабочая тетрадь № 2**  
Игровые упражнения по обучению грамоте  
для детей 6-7 лет

2023 г.

352120, г. Тихорецк, ул. Воровского, 7а  
МБДОУ № 8 «Алёнушка»  
Тел.: (8 86196) 7-08-56.  
e-mail: [mdoualenushka2010@mail.ru](mailto:mdoualenushka2010@mail.ru)



**ЭКОИНВЕСТ**

Отпечатано в типографии издательства «Экоинвест»  
350072, г. Краснодар, ул. Зиповская, 9  
Тел.: +7 (861) 944-65-01  
E-mail: [ecoinvest@mail.ru](mailto:ecoinvest@mail.ru)  
<http://publishprint.ru>

Подписано в печать 03.08.23.  
Формат 60×84 <sup>1</sup>/<sub>16</sub>. Гарнитура Times New Roman.  
Печать цифровая. Бумага офсетная.  
Усл. печ. л. 6,98. Тираж 20 экз.  
Заказ № 2845.